



# HASZNÁLATI ÚTMUTATÓ MASSZÁZSMEDENCÉKHEZ

/ VEZÉRLŐDOBOZ / KEZELŐFELÜLET / KIEGÉSZÍTŐK /



# TARTALOMJEGYZÉK

Bevezetés	2
Biztonsági előírások	3
Irányítóeszközök	5
Kezdeti telepítés	6
Kezelőfelület	
Smart Touch	7
Easy 4	21
4 és 1-gombos panel	24
Választható kiegészítők	
Aquasoul Pro	25
Aquatic / My Music	29
in.clear	30
UV-C / Ózon	44
Pulsar	45
in.touch	47
Automata vegyszeradagoló	72
Homokszűrő rendszer	75
A víztisztítás alapjai	76
Karbantartás	77
Kapcsolási rajz	
W2000	78
W3000 & W5000	81
W8000	85
Megszakító beállítása	88
Gyakran ismételt kérdések	90

# BEVEZETÉS

## Gratulálunk a termék megvásárlásához!

A munka és a család mellett az élet és a nyugodt pillanatok élvezetének is fontos szerepe van a 21. század emberének életében. Egy kádban vagy masszázsmedencében, egyedül és társaságban töltött este lehetőséget ad arra, hogy megfeleljen a világról és testileg-lelkileg kipihenje magát. Ilyenkor hátrahagyja a racionalitás világát és átadja magát érzékeinek, hogy a víz és az atmoszféra kényeztethessék a kikapcsolódás közben.

A termékeinket kialakító mérnökök az ősi keleti masszázskultúra tapasztalatainak és a modern nyugati hidroterápia kutatásainak alapján igyekeztek létrehozni a tökéletes masszázs élményt.

Termékeinket otthonában elhelyezve békés teret alakíthat ki és csatlakozhat azon kevesekhez, akik belső harmónia megteremtésével biztosítják pozitív hatásukat környezetükre.

Ugorjon be masszázsmedencéjébe és élvezze a simogató vizet!

**Aeware®, Gecko® és azok logói a Gecko Alliance Group regisztrált védjegyei. in.yt™, in.ye™, in.yj™, in.touch™, in.stream 2™, DJS ™, in.k110™, in.k120™, in.k361™, in.k1001™, in.clear™, és azok logói a Gecko Alliance Group védjegyei.**

**Minden más termék vagy cégnév mely ebben a kiadványban felmerül tulajdonosának márkanéve, védjegye, vagy regisztrált védjegye.**

**BIZTONSÁGÁNK ÉRDEKÉBEN MINDIG KÖVESSE A KÖVETKEZŐ BIZTONSÁGI ELŐÍRÁSOKAT. AMENYNYIBEN FIGYELMEN KÍVÜL HAGYJA A FIGYELMEZTETÉSEKET ÉS UTASÍTÁSOKAT, A BERENDEZÉSEK KÁROSODHATNAK, ÖN PEDIG MEGSÉRÜLHET, VAGY AKÁR ÉLETÉT IS VESZTHETI. A NEM MEGFELELŐ BESZERELÉS VAGY MŰKÖDTETÉS ÉRVÉNYTELENÍTI A GARANCIÁT.**

## KEZDETI BIZTONSÁGI FIGYELMEZTETÉSEK

A masszázmedence áramellátását áram-védőkészüléken (RCD - Residual Current Device) keresztül kell biztosítani, 30mA-t nem meghaladó áramkibocsátással.

Azoknak a berendezéseknek és alkatrészeknek, melyek aktív részeket tartalmaznak - kivétel azok, melyek áramellátása védelmi, különlegesen alacsony, 12V-ot nem meghaladó feszültséggel történik - a fürdőből hozzáférhetőnek kell lenniük.

## A KÖRNYEZETBARÁT VÍZLEERESZTÉS RŐL

A fürdő vízének hőmérséklete soha ne lépje át a 40°C-t (104°F-et). A víz hőmérsékletét 36 - 38°C között vehetjük biztonságosan egy egészséges felnőtt számára. Fiatal gyermekek számára és olyan esetekre, ha a masszázmedencét több, mint 10 percig kívánják használni, alacsonyabb vízhőmérsékletet javasolunk.

A masszázmedence hője hipertermiát okozhat! Tünetek: álomság, bágyadt állapot

14 éves kor alatti gyermekek hidromasszázs rendszerrel felszerelt termékekét csak felnőtt felügyelet mellett használhatnak és működtethetnek.

Szívproblémákkal, alacsony vagy magas vérnyomással, keringési zavarokkal, diabéteszsel, vagy túlsúllyal küzdő használók kérdezzék meg orvosukat a termék használata előtt.

A masszázmedence használata közbeni alkohol vagy drogfogyasztás nagymértékben növeli a halálos túlhevülés esélyét.

A gyógyszer szedő használók kérdezzék meg orvosukat a fürdő használata előtt. Egyes gyógyszerek álomságot okozhatnak, mások befolyásolhatják a szívverést, vérnyomást, vagy vérkeringést.

Fertőző betegségben szenvedők ne használják a masszázmedencét.

Mivel a magas vízhőmérséklet nagymértékben veszélyeztetheti a magzatot és akár maradandó egészségkárosodást is okozhat számára, javasoljuk, hogy (akár csak esetlegesen) terhes nők ne használják a fürdőt 38°C-nál magasabb vízhőmérséklet mellett. A vizes felületék csúszósak lehetnek. Ezekről tájékoztassa és figyelmeztesse gyermekét a fürdő használata előtt. A sérülések elkerülése végett óvatosan üljön be és hagyja el a fürdőt.

Ne használja a masszázmedencét, ha a vízelvezető csatlakozás megsérült vagy eltűnt.

Soha ne helyezzen semmilyen elektromos eszközt a fürdő két méteres körzetébe - ez áramütést okozhat. A vízbe esett elektromos eszközök halált, áramütést, vagy súlyos sérüléseket okozhatnak.

A panelek eltávolítása a fürdő használata közben tilos.

A víz tisztítást óvatosan kell végezni. A vegyszerrel nem megfelelően kezelt víz bőrirritációt okozhat.

Mikor a masszázmedence nincsen használatban, a biztosított takaróval takarja le, hogy megelőzze az ultraibolya sugárzás által okozott kárt.

Ne engedje, hogy gyerekek rámászanak a vízzel feltöltött fürdőre helyezett hővédő takaróra.

Ne távolítsa el a vízelvezető bármilyen tömítését. Ne használja a fürdőt, ha a vízelvezető tömítés megsérült vagy eltűnt.

Ruháit és ékszereit tartsa távol a forgó fűvókáktól és mozgó alkatrészektől.

Használat előtt ellenőrizze az áram-védőkészüléket.

Az elektromos alkatrészeket végzett karbantartó munka előtt áramtalanítsa a masszázmedencét. (Ezt a műveletet csak képzett szakember végezheti).

Szigorúan tilos a masszázmedencét nem teljesen összeszerelt állapotban használni (pl. nem felszerelt oldal panellel)

A víz vegyi tisztítását 18 évnél fiatalabb személy csak szülői felügyelet mellett végezheti.

A karbantartást csak képzett szakember végezheti.

A felhasználó legalább 3 havonta ellenőrizze az elektromos kábelvezést. Ezt 3 évente képzett szakemberrel is meg kell vizsgáltatni.

A fő biztosítékok /megszakítók áramkimaradás következtében aktiválódhatnak.

A fürdő beszerelését és kábelvezését, a csatlakozószinór cseréjét, és a javításokat csak képzett szakember végezheti.

A rögzített kábelvezéshez szigetelőszekélyt kell beépíteni.

**Azonnal használat („Plug'n'play”) biztonsági figyelmeztetési**

**A fentebb leírt figyelmeztetések mellett kérjük az alábbiakra is legyen tekintettel.**

**FIGYELEM!** A dugaszaljzatnak a fürdőtől legalább 2,5 méterre kell lennie, hogy a fürdőzők ülő helyzetből ne érhessek azt el. A csatlakozódugót csak olyan dugaszaljzathoz\* lehet csatlakoztatni, mely 2,2,5 mm-es átmérőjű kábellel rendelkezik.

**FIGYELEM!ÁRAMÜTÉS VESZÉLYE** Az áram-védőkészülékkel felszerelt csatlakozót minden használat előtt ellenőrizni kell.

**FIGYELEM!IAZ RCD csatlakozódugót csak RCD-vel felszerelt dugaszaljzathoz csatlakoztassa.**

**FIGYELEM!A csatlakozó bedugása előtt bizonyosodjon meg róla, hogy a csatlakozóaljzat és a rögzített kábelvezés megfelelnek a fürdő szükségleteinek.**

A fürdőt leválasztó transzformátorral kell ellátni vagy áramellátását áram-védőkészüléken keresztül kell biztosítani, 30mA-t nem meghaladó áramkibocsátással.

A termék csatlakozójába életvédelmi relé (GFCI - Ground Fault Circuit Breaker) van szerelve. A GFCI-t minden használat előtt tesztelni kell.

**HA A CSATLAKOZÓKÁBEL MEGSÉRÜL, AZONNAL KI KELL CSERÉLTETNI A GYÁRTÓVAL VAGY EGY SZOLGÁLTATÓI SZÉKÉRTŐVEL A VESZÉLY MINIMALIZÁLÁSÁNK ÉRDEKÉBEN.**

Az áramütés veszélyének minimalizálásának érdekében ne használjon hosszabbítót a termék áramforráshoz való csatlakoztatásához.

Bizonyosodjon meg róla, hogy a dugaszolóaljzat megfelelően van elhelyezve.

Felhasználás közben ne helyezze a felszerelés alkatrészeit a fürdő fölé.

Az áram alatt álló alkatrészeket - kivéve azokat, melyek 12V alatti feszültséggel működnek - nem szabad, hogy elérjék a masszázmedencét használó személyek. A földelt

berendezés rögzített kábelezéssel rendelkező rögzített csatlakozójához kell, hogy csatlakozzon. Az elektromos alkatrészeket – a távirányítók kivételével – úgy kell elhelyezni, hogy semmiképp se eshessenek a fürdőbe.

Az elektromos beszerelés meg kell, hogy feleljen a helyi követelményeknek.

Az áramütés elkerülésének érdekében ne használja a masszázsmenedécét.

A víz vonzza a gyerekeket. A takarót minden használat után helyezze fel és zárja le.

A kábeleket ne tegesse föld alá. A kábeleket úgy helyezze el, hogy a fűnyírók, bozótgyújtók, és hasonló eszközök ne ériék el. Az irányítópanelt ne nyomja erőszakosan fel vagy le és a beszerelés után ne helyezzen rá nehéz tárgyakat.

A károsodás elkerülésének érdekében tartsa távol a háziállatokat a fürdőtől.

Ne használja a berendezést, ha a legkisebb esély is van rá, hogy a fürdőben lévő víz meg van fagyva.

Csak az általunk elfogadott kiegészítőket használja. Az általunk nem elfogadott kiegészítők használata érvénytelenítheti a garanciát.

Fulladásveszély. Különösen figyeljen a gyerekekre a használat során. A balesetek elkerülésének érdekében a gyerekek csak felnőtt felügyelet mellett használják a masszázsmenedécét.

Soha ne használjon elektromos eszközöket a fürdőben, vagy vízesen. Ne helyezzen elektromos berendezést (lámpát, rádiót, televíziót) a fürdő 1,5m-es körzetébe.

Ne tegye ki a masszázsmenedécét közvetlen napfénynek.

## **A FÜRDŐT CSAK FÖLDELT CSATLAKOZÓALJZATHOZ CSATLAKOZTASSA.**

Áramütés veszélye. Az egységet a fémfelületektől legalább 1,5m (5 láb) távolságra helyezze el. Csak akkor szerelheti az egységet fémfelületektől 1,5m-es távolságon belülre, ha minden fémfelület legalább 6mm-es átmérőjű

rézvezetőhöz van rögzítve, mely erre a célra szolgáló csatlakozó doboz kábel bemenetéhez van csatlakoztatva.

A sérülések elkerülésének érdekében soha ne öntsön 40 °C foknál melegebb vizet közvetlenül a fürdőbe.

A túlmelegedés hatásai: nem tudja felmérni a vészhelyzeteiket, érzékelni a hőmérsékletet, nem érzi szükségét annak, hogy kiszálljon a fürdőből, nem képes kiszállni a fürdőből; eszméletvesztés vagy fulladás, terhes nők esetében pedig magzati károsodás történhet.

Ne használja egyedül a masszázsmenedécét.

Ne használja a masszázsmenedécét közvetlenül megerőltető sportolás után.

A szivattyú károsodásának elkerülésének érdekében csak akkor üzemeltesse a fürdőt, ha az fel van töltve vízzel.

Amennyiben kényelmetlenül, vagy álmosnak érzi magát, azonnal hagyja el a fürdőt.

Soha ne adjon vizet a vegyi anyagokhoz. A vegyszerek fürdővízhez való hozzáadásakor mindig figyeljen arra, hogy ne lélegezze be a kigőzölgést és elkerülje a hígítatlan vegyi anyagok és a kifirócsent anyagok belégzését.

Csak olyan területre helyezze a fürdőt, mely elbírja annak súlyát.

**HASZNÁLAT ELŐTT VIZSGÁLJA MEG AZ EGYSÉGET. LÉPJEN KAPCSOLATBA AZ EBEN A KÉZIKÖNYVBEN KIJELELT SZOLGÁLTATÓJÁVAL, HA VÁSÁRLÁS UTÁN A TERMÉK BÁRMELY ALKATRÉSZE HIÁNYOZOTT VAGY SÉRÜLTEN ÉRKEZETT. BIZONYOSODJON MEG RÓLA, HOGY AZ EGYSÉG ALKATRÉSZEI AZOK, MELYEKET MEG KÍVÁNT VÁSÁROLNI.**

## **IN.CLEAR BIZTONSÁGI FIGYELMEZTETÉSEK**

A fentebb leírt figyelmeztetések mellett kérjük az alábbiakra is legyen tekintettel.

Figyelmesen olvassa át a kézikönyvet, kövesse az utasításait, és jegyezze meg őket. Ez a kézikönyv fontos információkat tartalmaz az in.clear egység beszereléséről, működtetéséről, és biztonsági előírásairól. A biztonságos beszerelés és használat az ön felelőssége.

Az in.clear egységet egy életvédelmi relével (GFCI) védett rendszerhez kell csatlakoztatni, maximum 30mA névleges hibaáram értékkel.

Az in.clear egység beszerelése előtt bizonyosodjon meg róla, hogy az áramellátás teljesen le van kapcsolva.

Amennyiben az elektromos kábel megsérül, ki kell cseréltetni a gyártóval, felhatalmazott szolgáltatóval, vagy képzett szakemberrel, a vészhelyzetek megelőzésének érdekében.

Az in.clear egység áramellátásának biztosításához mindig megfelelő elektromos kábelt használjon.

Az in.clear automatikus brómfejlesztő beszerelésekor figyelembe kell venni a helyi és nemzetközi elektromosságra vonatkozó szabályozásokat.

A szűrőbetéteket szabályos időközönként cserélje, különben az in.clear egység által termelt brómot elnyeli a szűrőben felgyűlt szennyeződések oxidációja.

Az ajánlott nátrium-bromidon kívül NE TÖLTÖN más vegyszereket a fürdőben. NE HASZNÁLJON ózon vagy UV fertőtlenítést.

Az in.clear egység alacsonyabb nátrium-bromid szinten való használata csökkenti a cellák élettartamát. A nátrium-bromid és a bróm a javasolt szintek felett való tartása a fürdő komponenseinek korróziójához vezethet és károsíthatja a kiegészítőket.

Ne nyissa ki az in.clear egységet; nem tartalmaz javítható alkatrészeket

Hulladék: az in.clear egységet a helyi szabályozásoknak megfelelően kell eltávolítani.

Ezt a berendezést nem olyan személyeknek (vagy gyerekeknek) szánták, akik korlátozott fizikai, érzékelési, vagy mentális képességekkel rendelkeznek, kivéve, ha a biztonságukért felelős személy megfelelően tájékoztatta őket a berendezés használatáról.

Az in.clear egység nem használható földbe épített, süllyesztett fürdők esetén, mivel befolyásolhatja az építés során használt anyagokat.

A lekapcsoló berendezés rögzített kábelezéssel kell, hogy rendelkezzen, a kábelezési szabályozásoknak megfelelően.

Kötelező a zuhanyzás a masszázsmenedece minden egyes használatá előtt.

A felhasználó felelős a fürdő vízének folyamatos megfigyeléséért, hogy biztosítsa, hogy elegendő bróm áll rendelkezésre a megfelelő tisztasági szint fenntartásához. A gyakori fürdő használat magasabb bróm bevitelt szükségeltethet a megfelelő bróm-szint fenntartásához.

## BIZTONSÁGI ELŐÍRÁSOK

Mindig ellenőrizze a teszt csomag lejáratí dátumát, mivel ezen a dátumon túl a tesztek eredmény megbízhatatlan lehet.

A megfelelő fertőtlenítéshez a fürdőt szabályos időközönként le kell engedni. A teljes leengedések közti javasolt időt a

fürdő literekben vett kapacitásának az átlagos napi használók számának tízszeresével való elosztásával kaphatja meg.

Az in.clear egység használható beltéri fürdőkhöz, de NEM úszómedencékhez.

## IRÁNYÍTÓESZKÖZÖK

### DÚSÍTÁS

A dúsítással több levegőt kapnak a fúvókák, így erősítve a masszázst.

Jobbra nyit, balra zár.



### VÍZFOLYÁS FORGATÁS

A vízforgatással megosztja a fúvókákat az egyes ülőhelyek között. Mikor jobbra fordítja a vízforgatót, a jobb oldali ülőhelyek fúvókái fognak üzemelni. Mikor balra fordítja, a bal oldali ülőhelyek fúvókái fognak üzemelni. Középső álláson minden vízforgatással szabályozható fúvóka működik. Ebben az esetben a masszázs erőssége csökken (megoszlik az ülések között).



### CSAP

A csapnak nyitott és zárt pozíciója van. Mikor nyitva van, használhatja a vízesés szűrőfejet, egy-lyukas szökőkútát, és a nyakmasszírozó egységet. A csap balra nyílik (3, 2/3 visszatekerés) és balra zár (3, 2/3 visszatekerés).

## A TERÜLET ELŐKÉSZÍTÉSE

A masszázmedence beszerelési helyének megválasztásakor vegye figyelembe azt, hogy a karbantartást és a javítási munkálatokat az oldalfalak mögött kell majd végezni, tehát biztosítani kell a hozzáférhetőséget és azt, hogy a fürdő körbejárható legyen.

### 1. BELTÉRI/ALAGSORI BESZERELÉS

Amennyiben a masszázmedencét a házban belül kívánja beszerelni, figyelembe kell vennie a következő különleges előírásokat:

A víz felgyűlhet a fürdő körül, tehát biztosítani kell a padló megfelelő vízvezetését. Mikor új szobát épít a fürdő számára gondoskodnia kell arról, hogy legyen padlólefolyó, különben a túlsordulás, túltöltés, és technikai problémák károkat okozhatnak. Cégünk nem felelős a padlólefolyó hiánya miatt bekövetkezett kár miatt. A páratartalom a fürdőt tartalmazó szobában természetesen nőni fog, az elpárolgott víz pedig kondenzálódik. Ebből az okból kifolyólag biztosítani kell a megfelelő szellőztetést. Javasoljuk, hogy szereljen fel egy páramentesítőt a szobába.

### 2. KÜLTÉRI ÉS TERASZRA VALÓ BESZERELÉS



Szilárd, vízszintes alapot szükséges a fürdő beszereléséhez. Legalább 10-15cm vastag vasbeton alap alkalmazását javasoljuk.

Bizonyosodjon meg róla, hogy a terasz vagy az alapot elbírja a fürdőt. Tisztában kell lennie az alapot maximális teherbírásával. Kérjen segítséget szakképzett építőipari vállalkozótól vagy tervező mérnöktől.

A fürdő, tartalmának és használóinak súlyának megállapításához hivatkozzon a fürdő műszaki leírásában található táblázatra. A súly nem lehet nagyobb, mint a struktúra felmért négyzetméterenkénti kapacitása, különben a struktúra komolyan károsodhat. Amennyiben a masszázmedencét kültéren szereli fel, legalább 10-15cm vastag vízszintes vasbeton állványt javasolunk.

Telepítsen padlólefolyókat a fürdő köré, hogy a víz heves esőzés esetén is megfelelően el legyen vezetve.

A vízvezető megépítésekor javasoljuk egy 10-15cm mély lejtős árok létrehozását a fürdő körül, a víz a lefolyóhoz való vezetéséhez. A vízvezető megfelelő kapacitással rendelkező csatornához vagy szennyvízvezetőhöz kell, hogy irányítsa a vizet.

**Figyelem:** A fürdőt ne tegye ki közvetlen napfénynek megfelelő takarás nélkül (akkor sem, ha üres). A szigetelt takaró segít fenntartani a víz hőmérsékletét és védelmet biztosít a napfény és az eső ellen. A fürdő és a felszerelése károsodhat, ha huzamosabb ideig közvetlen napfénynek vannak kitéve.

Az akril elnyeli a napsugarakat, így nagyon magas hőmérsékletre melegedhet és károsíthatja a fürdőt.

Lezárt kialakítás esetén, amennyiben a fürdő üveg struktúrák között helyezkedik el, akadályozza meg, hogy a napsugarak közvetlenül az üvegen keresztül érjék a fürdőt. Ez túl magas hőmérsékletet okozhatna.

### 3. FÖLDBE ÉPÍTETT / SÜLLYESZTETT FÜRDŐ

Amennyiben földbe sülyesztett fürdőt szeretne, biztosítania kell, hogy megfelelő tér van a fürdő körbejárására. A karbantartás végzéséhez egy legalább 60cm széles ellenőrzési területet kell építeni a fürdő köré.

Az ellenőrzési terület alja a fürdő teherviselő pontja alatt kell, hogy legyen, hogy szivárgás esetén a víz ide folyhasson. A terület aljánál padlólefolyót vagy szivattyút kell alkalmazni a folyamatos vízvezetés biztosításához.

A fürdő csak az akril peremig sülyeszthető. Az ellenőrzési területen a levegő felfelé gőzölög. A kellemetlen szagok megelőzésének érdekében szellőztetést kell biztosítani (pl. ventilátorokat felszerelni). A fürdő a földből való kiemelésének költségei a felhasználót terhelik. Amennyiben a fent említett feltételek nem teljesülnek, lehet, hogy a fürdő beszerelése nem lesz megfelelő.

### A masszázmedence első feltöltése

A fürdő feltöltése technikai és kémiai szempontból is egyaránt fontos feladat. Javasoljuk, hogy a beszerelést és a szabályos időközönként történő karbantartást szakértővel végeztesse. A karbantartáshoz tartozik a vizsgálat és a fürdő vizének újratöltése is. A fürdők nem tartalmaznak vízlágyítót, a kemény víz pedig károsíthatja a felszerelést. A fürdő nem megfelelő feltöltése által levegő kerülhet a rendszerbe, így károsodhat a fűtőszál és a motorok. Az ilyen meghibásodások következtében szükségessé váló szerelést nem fedezi a garancia.

### A feltöltés művelete

Távolítsa el a fürdő takarót. Először távolítsa el a takaró rúdait, majd az alulso csavarok kicsavarozásával távolítsa el az oldalsó takarókat. A szállítás során a motor tömlőcsatlakozásai elmozdulhatnak. Beszerelés előtt ezeket ellenőrizze. Szükség esetén szorítsa meg őket.

Levegő motorral felszerelt fürdők esetében a tömlőcsatlakozásokat csatlakoztatni kell a fürdő első használata előtt.

A fürdő feltöltése előtt ellenőrizze, hogy a reteszek nincsenek-e lezárva (a kar ki van húzva és le van zárva a biztonsági zárral).

Ezután tölts fel vízzel a fürdőt az oldalán jelzett pontig.

A feltöltés a szűrőházon keresztül kell, hogy történjen. A nem megfelelő feltöltés károsíthatja a motort és a fűtélelemeket.

Miután a víz elérte a megfelelő szintet helyezze be a szűrőt vagy szűrőbetéteket. Legyen óvatos, mivel a szűrőbetét cseréjekor légbuborékok maradhatnak a betétben. Ennek elkerülése érdekében a szűrőbetéteket a vízben, hogy eltávolítsa a bennrekedt levegőt, és csak utána illesse őket a helyükre.





# KEZELŐFELÜLET - SMART TOUCH

## SMART TOUCH

### ÉRINTŐKÉPERNYŐS KEZELŐFELÜLET

Nincsenek gombok, vagy billentyűk! Az üzemmód és funkció választó menük, a minden-be vagy minden-ki gomb az utoljára használt beállítás érintéssel való aktiválásához, az interaktív képernyő ikonok és a képernyőn megjelenő üzenetek a Smart Touch kezelőfelület elemei, melyek arra szolgálnak, hogy a felhasználók könnyedén kezelhessék a fürdőt és annak hozzáadott értéket képviselő kiegészítőit.

Minden-be vagy minden-ki gomb (az utoljára használt beállítás érintéssel való aktiválásához)

Üzemmód választó menü (beállítások és kiegészítők)



Közvetlen funkció választó menü (beállítások és kiegészítő lehetőségek)

Képernyőn megjelenő rendszerüzenetek és emlékeztetők

Interaktív ikonok (fő masszázsmedence funkciók)

## ÉRTESÍTÉS IKONOK

A képernyő jobb-felső részén megjelenő értesítés ikonok a csatlakoztatott hozzáadott értékkel bíró kiegészítők állapotát mutatják.



in.clear  
rendszer bekapcsolva



in.clear  
rendszer üresjáratban



in.clear  
rendszer kikapcsolva



a rendszer  
csatlakozik a wifihez



a rendszer nem  
csatlakozik a wifihez



az Aquasoul Pro  
audió rendszer be van  
kapcsolva



az Aquasoul Pro  
audió rendszer nincs  
bekapcsolva



az in.mix  
telepítve van

## MASSZÁZSMEDENCE FUNKCIÓK

Gyors és egyszerű, lépésenkénti utasítások a főfunkciók irányításához és a fürdő rendszerbeállításainak konfigurációjához a Smart Touch kezelőfelületről.



### KEZELŐFELÜLET BEKAPCSOLÁSA

3 perccel az utolsó szivattyú lekapcsolása után a képernyő lekapcsol, amennyiben nem érintik meg.

Érintse meg a képernyőt a kezelőfelület bekapcsolásához.

Ezután kövesse a képernyőn megjelenő utasításokat a főképernyő eléréséhez.

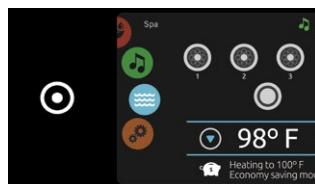

### MINDEN-BE, MINDEN-KI CÉL GOMB

A Smart Touch rendelkezik egy az utolsó használt beállítás elérésére szolgáló minden-be vagy minden-ki gombbal, melynek megnyomásakor az összes működésben lévő komponens és kiegészítő elindul vagy leáll.

A kezdőoldalról a következő üzemmódokat érheti el:

- tisztítás (ha az in.clear csatlakoztatva van)
- audió (ha az Aquasoul Pro csatlakoztatva van)
- szín (ha az in.mix telepítve van)
- fürdő
- beállítások

Az üzemmód kiválasztásához a baloldali kerék-elrendezésű menüt csúsztassa el fel vagy le, amíg a kívánt ikon menü nem jelenik meg középen.

## FÜRDŐ ÜZEMMÓD

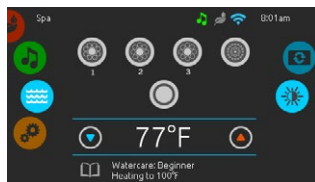
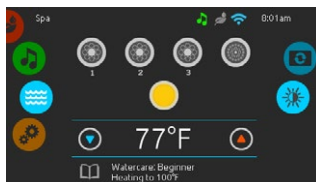
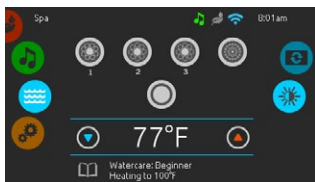

### FÜRDŐ ÜZEMMÓD

A fürdő üzemmód kiválasztásához a baloldali kerék-elrendezésű menüt csúsztassa el fel vagy le, amíg a fürdés ikon nem jelenik meg középen. A kezdőoldal megjeleníti a felszerelés indító és leállító gombot, fel és le gombokat, a vízhőmérsékletet, az üzeneteket és gyors hozzáférést biztosít a képernyő beállításokhoz:

- képernyő elrendezés
- képernyő kontraszt

Egy beállítás kiválasztásához a jobboldali kerék-elrendezésű menüt csúsztassa el fel vagy le, amíg a kívánt ikon menü nem jelenik meg középen.

### A KIEGÉSZÍTŐK ELINDÍTÁSA ÉS KIKAPCSOLÁSA

Egy kiegészítő elindításához vagy megállításához (szivattyú, légfűvő, világítás) a hozzá tartozó ikont kell megérintenie. Az ikonokhoz tartozó animáció elindul mikor a kiegészítő be van kapcsolva, és megáll, mikor az lekapcsol.

A képernyőn megjelenő ikonok mutatni fogják a masszázsmedencéhez tartozó berendezések működési sebességét vagy állapotát. Amennyiben egy kiegészítő több, mint két sebességgel rendelkezik, nyomja meg újra a gombot, amíg el nem éri a kívánt sebességet.

### VÍZHŐMÉRSÉKLET

A képernyő alján látható hőmérséklet a víz aktuális hőmérséklete. Használja a Fel és Le ikonokat a kívánt hőmérséklet beállítására. A beállított hőmérséklet mindig kék színben jelenik meg. Ha el-telt 3 másodperc a hőmérséklet utolsó változtatása után, újra megjelenik az aktuális vízhőmérséklet.

Amennyiben az aktuális hőmérsékletnél alacsonyabb értéket állít be, Hűtés xx.x értékre (Cooling to xx.x) üzenet jelenik meg az aktuális hőmérséklet alatt. Amennyiben az aktuális hőmérsékletnél magasabb értéket állít be, Fűtés xx.x értékre (Heating to xx.x) üzenet jelenik meg az aktuális hőmérséklet alatt. Általában rövid késleltetés van a fűtés megkezdése előtt, mely során a Fűtés felüggesztve (Heating suspended) üzenet jelenik meg az érték alatt.

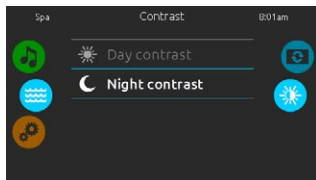
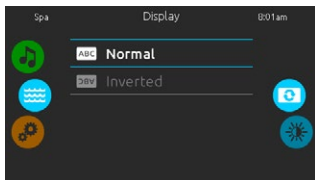

### KÉPERNYŐ ELRENDEZÉS

A képernyő elrendezés beállítások módosításához a jobboldali kerék-elrendezésű menüt csúsztassa el fel vagy le, amíg a kívánt ikon menü nem jelenik meg középen. Egyszerűen érintse meg annak az elrendezésnek a sorát, melyet ki szeretne választani.

### KÉPERNYŐ KONTRASZT

A képernyő kontraszt beállítások módosításához a jobboldali kerék-elrendezésű menüt csúsztassa el fel vagy le, amíg a kívánt ikon menü nem jelenik meg középen. Egyszerűen érintse meg annak a kontraszt beállításnak a sorát, melyet ki szeretne választani.

# KEZELŐFELÜLET - SMART TOUCH

## BEÁLLÍTÁSOK

Használja a beállítások üzemmódot fürdő rendszerének beállítására.

Üzemmód választó  
menü beállítások ikon

Megjelenített  
elemek listája



Közvetlen funkció választó menü:

- víztisztítás
- karbantartás
- dátum & idő
- kezelőfelület
- elektromos konfiguráció
- wifi
- leírás

Az beállítások üzemmód kiválasztásához a baloldali kerék-elrendezésű menüt csúsztassa el fel vagy le, amíg a kívánt ikon menü nem jelenik meg közepén.

A beállítások oldalról a következő üzemmódokat érheti el:

- víztisztítás
- karbantartás
- fátum & idő
- kezelőfelület
- elektromos konfiguráció
- wifi
- leírás

Egy elem kiválasztásához a jobboldali kerék-elrendezésű menüt csúsztassa el fel vagy le, amíg a kívánt ikon menü nem jelenik meg közepén vagy nyomjon rá a menü nevére.

## VÍZTISZTÍTÁS

A Víztisztítás oldal segít önnek megtalálni az ideális szűrési és fűtési beállításokat.

Bármikor kiválaszthatja, beállíthatja, vagy módosíthatja az 5 javasolt üzemmódot, szükségleteinek megfelelően.



### NINCSE OTTHON (AWAY FROM HOME)

Ebben az üzemmódban a fürdő mindig gazdaságosra lesz állítva; a beállított hőmérséklet 11 °C (20° F) fokkal csökken.



### KEZDŐ (BEGINNER)

A fürdő soha nem lesz gazdaságos üzemmódban és a csomag alacsony szintű konfigurációja szerint végzi a szűrést.



### ENERGIATAKARÉKOS (ENERGY SAVINGS)

A fürdő gazdaságos üzemmódban lesz a hétköznapok általános munkaidő alatt és hétvégén folytatja a normális működést.



### SZUPER ENERGIA (SUPER ENERGY)

A fürdő mindig gazdaságos üzemmódban lesz a hét általános munkaidő alatt, a hét minden napján.



### HÉTVEGI (WEEKENDER)

A fürdő gazdaságos üzemmódban lesz hétvégén folytatja a normális működést.

## A VÍZTISZTÍTÁSI ÜTEMTERV MÓDOSÍTÁSA

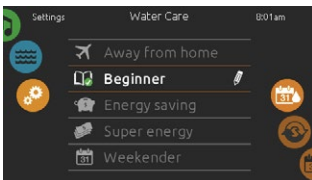

### VÍZTISZTÍTÁS (WATER CARE)

A Víztisztítás kategória módosításához érintse meg a toll ikont a kívánt víztisztítási kategória sorának végén. Ez megjeleníti a kiválasztott kategória Víztisztítás menüjét.

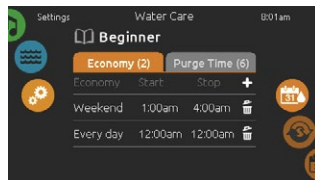

### GAZDASÁGOS (ECONOMY)

Érintse meg a Gazdaságos fület a gazdaságossági ütemterv megváltoztatásához. Gazdaságossági ütemtervet a « + » szimbólum megérintésével adhat hozzá. Egy ütemterv törléséhez érintse meg a kuka ikont a kívánt sor végén.

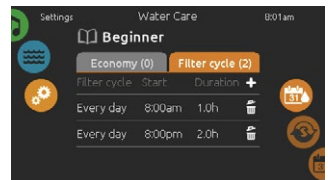

### SZŰRŐ CIKLUSOK (FILTER CYCLES)

Érintse meg a Szűrő ciklus fület a szűrő ciklus ütemterv megváltoztatásához. Szűrő ütemtervet a « + » szimbólum megérintésével adhat hozzá. Egy ütemterv törléséhez érintse meg a kuka ikont a kívánt sor végén.

## A VÍZTISZTÍTÁSI ÜTEMTERV MÓDOSÍTÁSA

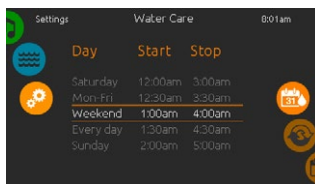

*Gazdaságos üzemmódban a beállított hőmérséklet 11 C° (20° F) fokkal csökken, vagyis a fűtőkészülék-rendszer nem kapcsol be amíg a hőmérséklet 11 C° (20° F) fokkal a beállított fürdő hőmérséklet alá nem esik.*

*A képernyőn megjelenő szűrési ütemterv a fő szűrő szivattyúra lesz érvényes, ez valószínűleg az 1-es szivattyút jelenti. Amennyiben az ön masszázsmenedecéje olyan keringető szivattyút használ, mely 24 órás üzemre van beállítva, a képernyő a szűrés helyett a tisztítási beállítást mutatja. A tisztítások előre be vannak programozva és előre meghatározott időn át tartanak, így a képernyőn megjelenő időtartam beállítás N/A (Nem érvényes) lesz és csak a kezdési időt lehet módosítani.*

A beprogramozott ütemterveket kiválasztásukkal és módosításukkal változtathatja meg.

Többféle ütemterv közül választhat (hétfő-péntek, hétvége, minden nap, vagy kijelölt napok). Az ütemtervek minden héten ismétlődnek. Az idő és az időtartam 30 perces változtatásokkal határozható meg.

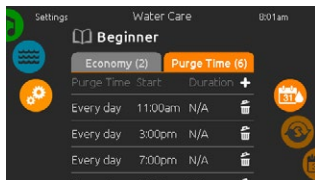

### TISZTÍTÁSOK (PURGES)

Érintse meg a Tisztítás fület a tisztítási beállítások megváltoztatásához. Tisztításokat a « + » szimbólum megérintésével adhat hozzá.

Egy ütemterv törléséhez érintse meg a kuka ikont a kívánt sor végén.



Az ütemterv beállítása után a naptár ikon megnyomásával léphet vissza.

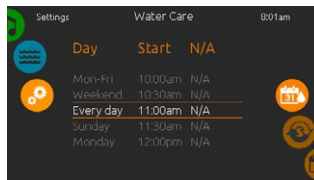

A beprogramozott tisztításokat kiválasztásukkal és módosításukkal változtathatja meg.

Többféle ütemterv közül választhat (hétfő-péntek, hétvége, minden nap, vagy kijelölt napok). Az ütemtervek minden héten ismétlődnek. Az idő és az időtartam 30 perces változtatásokkal határozható meg. A tisztítás beállítása után a naptár ikon megnyomásával léphet vissza.

## KARBANTARTÁS & HIBANAPLÓ

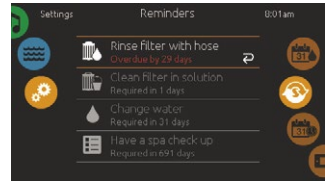
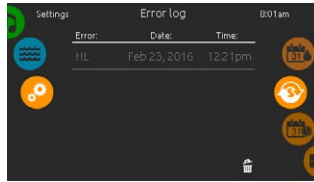
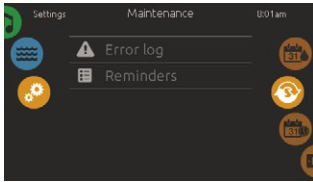

### KARBANTARTÁS

A karbantartási beállítások módosításához a jobboldali kerék-elrendezésű menüt csúsztassa el fel vagy le, amíg a karbantartás ikon nem jelenik meg középen.

A Karbantartás oldalról a következő üzemmódokat érheti el:

- Hibanapló
- Emlékeztetők

Egyszerűen érintse meg annak az elemnek a sorát, melyet meg szeretne változtatni.

### HIBANAPLÓ (ERROR LOG)

A hibákat a rendszer archiválja. A lista áttekintéséhez húzza el a képernyőt fel vagy le. A hibák időrendi sorrendben kerülnek archiválásra, a legújabbak kerülnek felülre a legrégebbiek pedig alulra.

A Hibanapló oldal mutatja a hibakódot, a hiba dátumát, és az időt.

A kuka ikon megérintése törli a Hibanaplót (megerősítés után).

### EMLÉKEZTETŐK

A Smart Touch kezelőfelület emlékeztetőket biztosít a masszázsmedence karbantartásához szükséges olyan műveletekről, mint a kiöblítés vagy a szűrő cseréje. Minden tevékenység a saját időtartamával rendelkezik, mely az átlagos használaton alapul.

Az emlékeztetők menü lehetővé teszi, hogy ellenőrizze mennyi idő múlva lesz szükséges a karbantartás, valamint azt, hogy visszaállítsa az időmérőket a műveletek elvégzése után.

Egy művelet időmérőjének visszaállításához válassza ki a hajlított nyíl megnyomásával és erősítse meg a visszaállítást megjelenített üzenet elfogadásával. A megerősítés után a feladat időmérője visszaáll.

## DÁTUM ÉS IDŐ

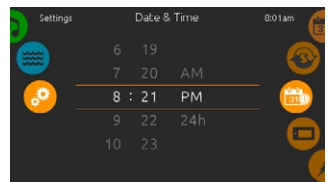
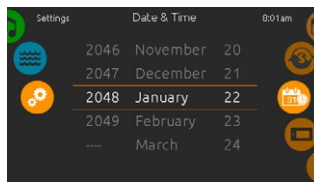
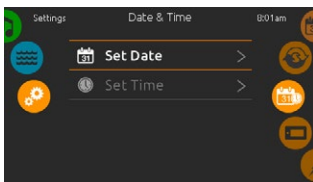

### DÁTUM ÉS IDŐ

A dátum és idő módosításához a jobboldali kerék-elrendezésű menüt csúsztassa el fel vagy le, amíg a dátum és idő ikon nem jelenik meg középen.

Egyszerűen érintse meg a megváltoztatni kívánt elem sorát.

### DÁTUM BEÁLLÍTÁSA

Itt beállíthatja az évet, hónapot és dátumot. Egyszerűen húzza el fel vagy le a változtatni kívánt oszlopot és válassza ki a kívánt értéket. Miután befejezte a változtatást, érintse meg a naptár ikont a képernyő jobb oldalán.

### IDŐ BEÁLLÍTÁSA

Itt megváltoztathatja az órát, percet és az idő formátumát. Egyszerűen húzza el fel vagy le a változtatni kívánt oszlopot és válassza ki a kívánt értéket. Miután befejezte a változtatást, érintse meg a naptár ikont a képernyő jobb oldalán.

## KEZELŐFELÜLET BEÁLLÍTÁSA

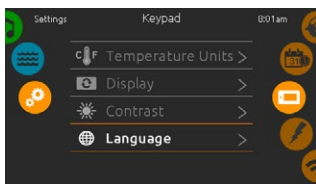

### KEZELŐFELÜLET BEÁLLÍTÁSA

A kezelőfelület beállítások módosításához a jobboldali kerék-elrendezésű menüt csúsztassa el fel vagy le, amíg a kezelőfelület ikon nem jelenik meg középen.

Egyszerűen érintse meg a megváltoztatni kívánt elem sorát.

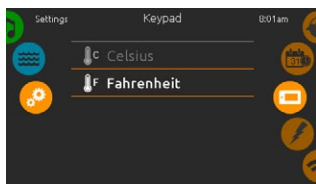

### HŐMÉRSÉKLET MÉRTÉKEGYSÉGE (TEMPERATURE UNITS)

Ezen az oldalon beállíthatja, hogy a hőmérséklet F° vagy C° fokban legyen-e megadva.

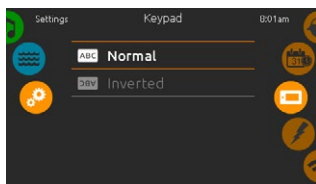

### KÉPERNYŐ ELRENDEZÉS (DISPLAY ORIENTATION)

Ezen az oldalon beállíthatja és megváltoztathatja a normál és fordított képernyő elrendezéseket.

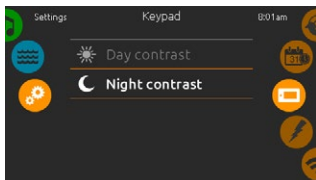

### KÉPERNYŐ KONTRASZT (DISPLAY CONTRAST)

Ezen az oldalon beállíthatja és megváltoztathatja a nappali és éjszakai kontraszt beállításokat.

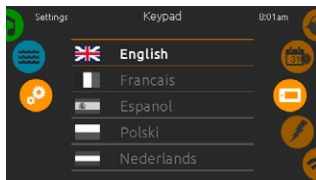

### MEGJELENÍTÉSI NYELV (DISPLAY LANGUAGE)

Ezen az oldalon beállíthatja és megváltoztathatja a megjelenítési nyelvet.

## WIFI

(Ez a funkció csak akkor elérhető, ha in.touch modul van csatlakoztatva a rendszeréhez.)



### WIFI BEÁLLÍTÁSOK

A wifi hálózat beállításainak módosításához a jobboldali kerék-elrendezésű menüt csúsztassa el fel vagy le, amíg a wifi ikon nem jelenik meg középen.

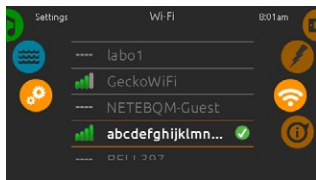

### WIFI HÁLÓZATOK

Pár másodperc után a rendelkezésre álló hálózatok és azok jelerősségei megjelennek a képernyőn.

A kiválasztott hálózatot zöld pipa jelzi.

A listát húzza fel vagy le a hálózatának kiválasztásához.



### WIFI HÁLÓZAT JELSZÓ

Amennyiben a wifi hálózat jelszóval van védve, üsse azt be, mikor a rendszer kéri. Az Enter gombbal elfogadhatja a beütött jelszót.

Amennyiben nincs szükség jelszóra, az in.touch rendszer automatikusan fog csatlakozni.

## WIFI



### AZ IN.TOUCH MODUL NINCS CSATLAKOZTATVA (IN.TOUCH MODULE NOT CONNECTED)

Ha az in.touch modul nincs csatlakoztatva a masszázsmedence rendszerhez, ez az üzenet jelenik meg.

## A FÜRDŐ RENDSZER LEÍRÁSA

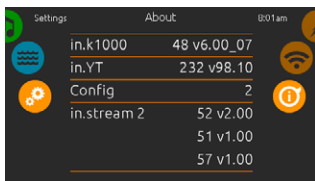

### LEÍRÁS

A fürdő rendszer leírásának megjelenítéséhez a jobboldali kerék-elrendezésű menüt csúsztassa el fel vagy le, amíg a leírás ikon nem jelenik meg középen.

A Smart Touch szoftverszámának és a rendszer különböző komponenseinek felülvizsgálati számának információi jelennek meg.

## ELEKTROMOS KONFIGURÁCIÓ (ELECTRICAL CONFIGURATION)

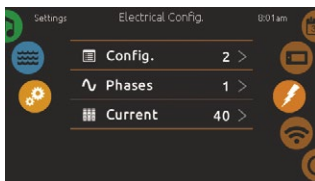

**Kérjük ne változtassa meg ezt a szekciót, ha csak nem szakképzett villanszerelő.**

**Jelszó szükséges. A jelszóért kérjük lépjen kapcsolatba képviselőjével.**

Az alacsony szintű konfigurációk, a fürdő rendszer fázisainak és bemeneti áramerősségének megváltoztatásához a jobboldali kerék-elrendezésű menüt csúsztassa el fel vagy le, amíg a konfigurációú ikon nem jelenik meg középen.

## AUDIÓ ÜZEMMÓD

(csak akkor elérhető, ha a rendszer Aquasoul Pro audió csatornát észlel)



Az audió üzemmód kiválasztásához a baloldali kerék-elrendezésű menüt csúsztassa el fel vagy le, amíg az audió ikon menü nem jelenik meg középen.

Az Audió oldalról a következőket érheti el:

- Aquasoul Pro be/ki
- audió forrás választás
- hangszóró beállítás
- bluetooth kapcsolódás

Egy elem kiválasztásához a jobboldali kerék-elrendezésű menüt csúsztassa el fel vagy le, amíg a kívánt ikon nem jelenik meg középen.

## BE/KI

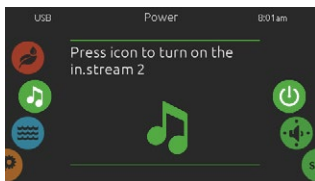

### AZ AQUASOUL PRO BEKAPCSO-LÁSA

A jobboldali kerék-elrendezésű menüt csúsztassa el fel vagy le, amíg a bekapcsolás/kikapcsolás ikon nem jelenik meg középen. Az Aquasoul Pro bekapcsolásához nyomja meg az audió ikont a képernyő közepén.

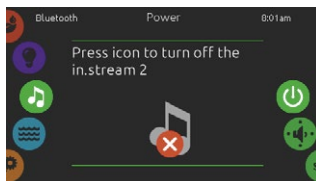

### AZ AQUASOUL PRO KIKAPCSO-LÁSA

Az Aquasoul Pro kikapcsolásához nyomja meg az audió ikont a képernyő közepén.



### FŐ KIJELZŐ

Nyomja meg a Lejátszás / Szünet (Play / Pause) elemet az audiófájlok lejátszásának indításához és szüneteltetéséhez.

Húzza el a hangerőszabályzót csúszkát a hangerő beállításához vagy nyomja meg a némítás (mute) gombot a zene némításához vagy a némítás feloldásához.

Nyomja meg a legutóbbi szám (last track) vagy következő szám (next track) gombokat a számok közötti váltáshoz.



## HANGSZÓRÓ KALIBRÁCIÓ

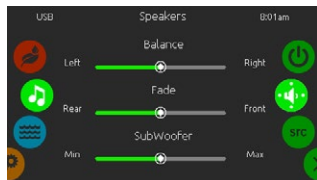

### A HANGSZÓRÓK KALIBRÁLÁSA

A jobboldali kerék-elrendezésű menüt csúsztassa el fel vagy le, amíg a hangszóró kalibráció ikon nem jelenik meg középen.

A következőket kalibrálhatja:

- egyensúly
- elhalkulás
- mélynyomó

Használja a csúszkákat a hangszórók a kívánt szintre való állításához.

Az elhalkulás és mélynyomó csúszkák csak akkor jelennek meg a képernyőn, ha a megfelelő hangszórók telepítve vannak az Aquasoul Pro rendszerre.

## AUDIÓ FORRÁS VÁLASZTÓ

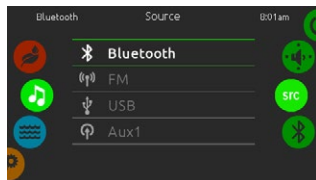

### AZ AUDIÓ FORRÁS KIVÁLASZTÁSA

A jobboldali kerék-elrendezésű menüt csúsztassa el fel vagy le, amíg a forrás ikon nem jelenik meg középen.

A menü listában a következő források állnak rendelkezésre:

- Bluetooth
- FM
- USB
- Aux. 1

Egyszerűen válassza ki a használni kívánt forrást.

Vegye figyelembe, hogy csak az Aquasoul Pro rendszerre telepített források jelennek meg a forrás menüben.

Kérjük vegye figyelembe, hogy a Lejátszás/Szüneteltetés és a Számváltás funkciók csak a Bluetooth és USB technológiát alkalmazó eszközökre érvényesek, nem működnek, ha AUX a kiválasztott forrás.

## BLUETOOTH CSATLAKOZÁS

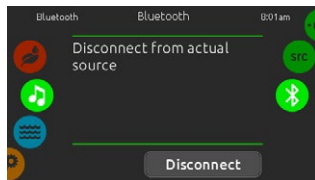

Amennyiben Bluetooth technológiával felszerelt eszközt használ, azt csatlakoztatnia kell, hogy a hozzá tartozó funkciók működőképese legyenek.

A jobboldali kerék-elrendezésű menüt csúsztassa el fel vagy le, amíg a bluetooth ikon nem jelenik meg középen. Ezután kövesse a képernyőn megjelenő utasításokat.

Amennyiben egy Bluetooth technológiával rendelkező eszköz csatlakozik az Aquasoul Pro rendszerhez, leválaszthatja azt a képernyő alján megjelenő Leválasztás (Disconnect) gombbal.

Ez a művelet az is megakadályozza, hogy az Aquasoul Pro automatikusan újrcsatlakozzon a megadott eszközhöz, amíg azt magával az eszközzel újra nem csatlakoztatják.

## TISZTÍTÁS ÜZEMMÓD

(csak akkor elérhető, ha a rendszer in.clear víztisztító rendszert észlel)



A tisztítás üzemmód kiválasztásához a baloldali kerék-elrendezésű menüt csúsztassa el fel vagy le, amíg az in.clear ikon menü nem jelenik meg középen.

A tisztítás oldalról a következőket érheti el:

- in.clear be/ki • töltés level
- brómtöltés • karbantartási szint

Egy elem kiválasztásához a jobboldali kerék-elrendezésű menüt csúsztassa el fel vagy le, amíg a kívánt ikon nem jelenik meg középen.

## BE/KI



### IN.CLEAR BEKAPCSOLÁSA

A jobboldali kerék-elrendezésű menüt csúsztassa el fel vagy le, amíg a bekapcsolás/kikapcsolás ikon nem jelenik meg középen. Nyomja meg az in.clear ikont az in.clear bekapcsolásához.

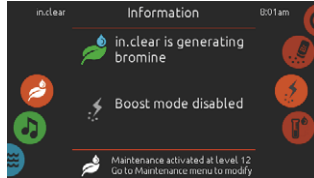

### IN.CLEAR AKTIVITÁS KÉPERNYŐ

Az in.clear aktivitás információ képernyő jelenik meg a képernyőn.

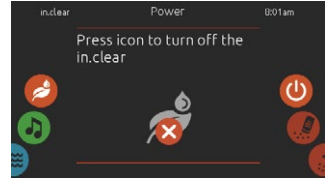

### IN.CLEAR KIKAPCSOLÁSA

Nyomja meg a bekapcsolás/kikapcsolás ikont az in.clear kikapcsolásához.

## BRÓMTÖLTÉS (BROMICHARGE™) SZINT

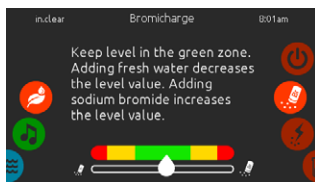

*Teszt végzése közben a BromiCharge™ mérőeszköz jelzi a fürdő vizének körülbelüli nátrium-bromid szintjét.*

A víz teszteléséhez a jobboldali kerék-elrendezésű menüt csúsztassa el fel vagy le, amíg a BromiCharge™ ikon nem jelenik meg középen.

Az optimális teljesítmény eléréséhez a mérő közepén látható zöld zónát kell megcélozni.

Nem szükséges nátrium-bromidot hozzáadni, ha a jelzett érték a zöld zónában van.

Nátrium-bromid hozzáadásával a mérőeszköz mutatója fokozatosan jobbra mozdul. Tiszta víz hozzáadásával a mérőeszköz mutatója fokozatosan balra mozdul.

A megfelelő szint eléréséhez indítsa el a szivattyúkat és adjon egyszerre a vízhez 227g (.5 font) BromiCharge™ anyagot és várjon 5 percet a mérőeszköz reakciójára több nátrium-bromid hozzáadása előtt.

## TÖLTÉSI SZINT

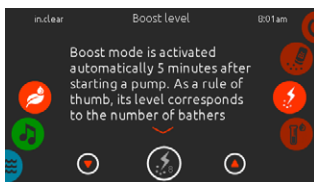

### A TÖLTÉSI SZINT MÓDOSÍTÁSA

A töltés üzemmód automatikusan elindul 5 perccel a szivattyúk indítása után. A töltés üzemmód fokozza a brómfejllesztést a víz tisztán és lágyan tartásához. Bevett gyakorlat a szintjének a fürdőzők számának megfelelő mértékben való növelése.

A töltési szint módosításához a jobboldali kerék-elrendezésű menüt csúsztassa el fel vagy le, amíg a töltés ikon menü nem jelenik meg középen, majd a fel és le nyilakkal állítsa be a kívánt szintet.

Kattintson rá a szint ikonra a választása megerősítéséhez.

## KARBANTARTÁSI SZINT

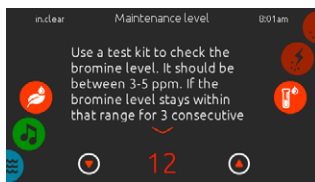

A brómszint ellenőrzéséhez használja a teszt csomagot. A szintnek 3-5 értéktartományban kell lennie. Ha a brómszint 3 egymást követő napon át ebben az értéktartományban marad, a karbantartási szint megfelelően lett beállítva.

### KARBANTARTÁSI SZINT MÓDOSÍTÁSA

A karbantartási szint megerősítéséhez vagy módosításához a jobboldali kerék-elrendezésű menüt csúsztassa el fel vagy le, amíg a karbantartás ikon nem jelenik meg középen.

A javasolt karbantartási szint 12.

A szintet a fel és le nyilakkal állíthatja be.

A fel és le nyilakkal a karbantartási szintet 2 szintes lépésekkel módosítsa.

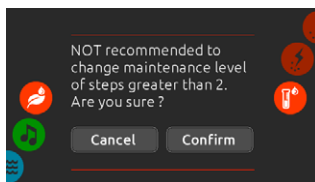

Javasoljuk, hogy a karbantartási szintet ne módosítsa 2-nél nagyobb lépésekben.

Amennyiben ezt mégis megteszi, a rendszer megerősítést kér.

A karbantartási szint módosítása után másnap tesztelje újra a brómszintet. Amennyiben a brómszint nem a 3-5 értéktartományban van, hanem magasabb, mint 5 ppm, csökkentse a karbantartási szintet. Amennyiben a brómszint alacsonyabb, mint 3 ppm, növelje a karbantartási szintet. Ismételje meg az ellátást amíg a brómszint be nem áll a 3-5 értéktartományra.

## SZÍN ÜZEMMÓD

(csak akkor elérhető, ha a rendszer in.mix masszázsmedence kiegészítőt észlel)



Alapértelmezés szerint az in.mix a 2-es zónát választja mikor belép a menübe. A szín üzemmód kiválasztásához a baloldali kerék-elrendezésű menüt csúsztassa el fel vagy le, amíg az in.mix ikon menü nem jelenik meg középen.

A szín oldalról a következőket érheti el:

- zóna választás
- színek változtatása
- be/ki
- szinkronizálási zónák
- intenzitás

## IN.MIX FUNKCIÓK



### ZÓNA VÁLASZTÁS

Egy zóna kiválasztásához a jobboldali kerék-elrendezésű menüt csúsztassa el fel vagy le, amíg a kívánt ikon nem jelenik meg középen. Ez a választás lehetővé teszi a szín módosítását.

### SZÍNEK VÁLTOZTATÁSA

A zóna kiválasztása után használja a színválasztót a kívánt szín meghatározásához, vagy a szírvárvány ikont a változó színekhez.

### BE/KI

Az in.mix rendszert kétféle módon lehet be- és kikapcsolni. Az első a világítás ikon fűrdő (SPA) képernyőn való megnyomása. A második az intenzitás oszlop mindkét oldalán megtalálható villanykörte ikonok megérintése.

### SZINKRONIZÁLÁSI ZÓNÁK

A szinkronizálás/deszinkronizálás ikon lehetővé teszi, hogy a kiválasztott zóna színeit más zónákkal szinkronizálja.

### INTENZITÁS (INTENSITY)

Ezzel a képernyő alján található csúszkával megváltoztathatja a szín intenzitását.

## TÚL SOK VÍZ VAN A KIJELZŐN



## TÖRÖLJE LE A KÉPERNYŐT (WIPE SCREEN)

Ez az üzenet akkor jelenik meg, mikor túl sok víz van a képernyőn. Egyszerűen törölje le a vizet

## TELEPÍTÉSI HIBAÜZENETEK

A Smart Touch a masszázsmedence rendszerhez való csatlakoztatásakor két hibaüzenet egyikét láthatja. Kövesse az üzenet által leírt utasításokat vagy lépjen kapcsolatba terjesztőjével további információkért.

### ⚠ WARNING

There's a problem communicating with the pack. Please check keypad connections or update pack software.

### ⚠ Upload

The spa pack does not have valid software. Please insert valid in.stick to reprogram spa pack.

A képernyőn megjelenő hibaüzenetek listája és azok definíciói:

<http://geckokeypads.com/k1000errormessages#home/>

# KEZELŐFELÜLET - EASY 4

## EASY 4

### KEZELŐFELÜLET HASZNÁLATA

A medence legfontosabb funkciói és a digitális kezelőfelületről elérhető műveletek.



#### 1 SZIVATTYÚS MODEL

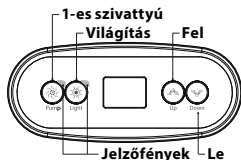

#### 2 SZIVATTYÚS MODEL

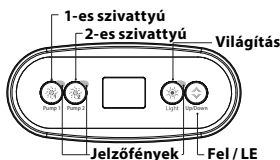

### MEDENCE FUNKCIÓK



#### KIKAPCSOLT ÜZEMMÓD

Az 1-es szivattyú gomb 5 másodpercen keresztül való lenyomása engedélyezi a Kikapcsolt üzemmódot. Ez az üzemmód lehetővé teszi, hogy lekapcsoljon minden automatikus funkciót, például a szűrő ciklust, fűtési kérelmet és az okos téli üzemmódot egy 30 perces intervallumra, mely során gyors fürdő karbantartást végezhet. Mikor a Kikapcsolt üzemmód aktív, a kijelző felváltva mutatja a „Ki” („OFF”) üzenetet, az órát, és a víz hőmérsékletét.

A 30 perc lejártával a fürdő jelzés pár másodpercig villog, hogy figyelmeztesse, hogy a rendszer hamarosan folytatja a normális működést. Nyomja meg az 1-es szivattyú vagy a 2-es szivattyú (ha rendelkezésre áll) gombok egyikét a rendszer a 30 perc lejártá előtti újraindításához. Mikor a rendszer folytatja a normális működést, a kijelző 3 másodpercen át „Be” („On”) jelzést fog mutatni.

#### 1-ES SZIVATTYÚ

Nyomja meg a 1-es szivattyú gombot a 1-es szivattyú alacsony sebességen való elindításához. Nyomja meg még egyszer a szivattyú magas sebességre való kapcsolásához (két-sebességű szivattyú esetén\*). A gomb harmadik megnyomása lekapcsolja a szivattyút. A beépített időzítő 20 perc után automatikusan lekapcsolja a szivattyút, ha azt addig nem kapcsolták le manuálisan.

Az „1-es szivattyú” jelzés felgyullad, mikor az 1-es szivattyú be van kapcsolva. Két-sebességű szivattyú esetén a jelzőfény villog, mikor a 1-es szivattyú alacsony sebességen működik.

\*Egyetlen szivattyú esetén: nyomja meg a szivattyú gombot a szivattyú lekapcsolásához. Nyomja meg újra a Szivattyú gombot a szivattyú lekapcsolásához.

#### 2-ES SZIVATTYÚ GOMB

Nem minden modell esetében elérhető. Nyomja meg a 2-es szivattyú gombot a 2-es szivattyú alacsony sebességen való elindításához. Nyomja meg még egyszer a szivattyú magas sebességre való kapcsolásához (két-sebességű szivattyú esetén\*). A gomb harmadik megnyomása lekapcsolja a szivattyút. A beépített időzítő 20 perc után automatikusan lekapcsolja a szivattyút, ha azt addig nem kapcsolták le manuálisan.

A „2-es szivattyú” jelzés felgyullad, mikor a 2-es szivattyú be van kapcsolva. Két-sebességű szivattyú esetén a jelzőfény villog, mikor a 2-es szivattyú alacsony sebességen működik.

#### VILÁGÍTÁS GOMB

Nyomja meg a Világításgombot a világítás bekapcsolásához. A gomb második megnyomása lekapcsolja a világítást. A beépített időzítő 2 óra után automatikusan lekapcsolja a világítást, ha azt addig nem kapcsolták le manuálisan. A „Világítás” jelzés felgyullad, mikor világítás be van kapcsolva.

#### FEL/LE GOMBOK

Használja a Fel és Le gombokat a kívánt vízhőmérséklet kiválasztásához. A hőmérséklet beállítás 2 másodpercen át megjelenítve marad, hogy ellenőrizhesse választását.

A masszázsmedence 2 szivattyúja kombinált Fel/Le gombokkal rendelkezik. Tartva benyomva a gombot a paraméter növeléséhez és engedje fel a megálláshoz. Nyomja le újra a gombot a paraméter csökkentéséhez.

A „Beállított hőmérséklet” ikon a kívánt hőmérsékletet mutatja, NEM az aktuális vízhőmérsékletet!

## PROGRAMOZÁS LÉPÉSEI

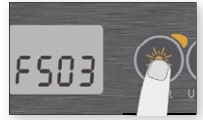

### PROGRAM MENÜ



A program menübe a Világítás gomb 5 másodpercen át való lenyomásával léphet be. A program menüben a következő paramétereket állíthatja be: óra, a szűrő vagy tisztító ciklusok, gazdaságos üzemmód és a hőmérséklet mértékegysége. A program menüben használja a Fel és Le gombokat a paraméterek beállításához és nyomja meg a Világítás gombot a következő paraméterre való ugráshoz. A változtatások csak az utolsó paraméter megerősítése után kerülnek mentésre. Ha 10 másodpercen át nem tesz semmilyen lépést, a rendszer kilép a program menüből a változtatások mentése nélkül.

### AZ ÓRA BEÁLLÍTÁSA

A program menübe a Világítás gomb 5 másodpercen át való lenyomásával léphet be. A kijelző a villogó órával az aktuális óra beállítást mutatja.

A rendszer gyári beállítás szerint lehet 24-órás és 12-órás óra beállításon is.

Az óra beállítása: Használja a Fel és Le nyilakat az óra beállítására. Nyomja meg a Világítás gombot a következő paraméterre, a percekre való ugráshoz.

A percek beállítása: Használja a Fel és Le nyilakat az perc beállítására. Nyomja meg a Világítás gombot a következő paraméterre, a szűrő vagy tisztítás indításának idejére való ugráshoz (FS).

### A SZÜRŐ / TISZTÍTÓ CIKLUSOK PROGRAMOZÁSA

A rendszerkonfigurációtól függően a masszázsmenede szűrő vagy tisztító ciklust végez. A szűrő ciklus menü a következő paramétereket tartalmazza: kezdési idő (FS), időtartam (Fd) és gyakoriság (FF). A tisztító ciklus menü a következő paramétereket tartalmazza: kezdési idő (FS) és gyakoriság (FF).

A szűrő ciklus során minden szivattyú és légfűvő magas sebességen működik 1 percen át (tisztító lépés), majd a szűrőhöz tartozó szivattyú alacsony sebességen működik a szűrő ciklus hátralevő idejében (mosás lépés).

A tisztító ciklus akkor használható, ha a fürdő fel van szerelve 24 órás keringető szivattyúval, mely folyamatos tisztítást biztosít. Ennél a ciklusnál minden szivattyú és légfűvő magas sebességen működik 1 percen át.

### A SZÜRŐ VAGY A TISZTÍTÓ CIKLUS KEZDŐIDEJÉNEK BEÁLLÍTÁSA

A képernyő FSxx-et mutat, ahol az „xx” a ciklus kezdésének óráját jelöli. Használja a Fel és Le nyilakat az óra beállítására. Nyomja meg a Világítás gombot a következő paraméterre, a szűrő időtartamára való ugráshoz (Fd).

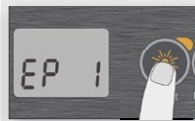

### A SZÜRŐ CIKLUS IDŐTARTAMÁNAK BEÁLLÍTÁSA

(tisztító rendszerek esetében nem elérhető)

A képernyő Fdxx-et mutat, ahol az „xx” a szűrőciklus időtartamát jelöli órákban megadva. Használja a Fel és Le nyilakat az időtartam beállítására. Nyomja meg a Világítás gombot a következő paraméterre, a szűrés vagy tisztítás gyakoriságára való ugráshoz (FF).

0 = nincs szűrés

24 = Folyamatos szűrés

Nem ajánlatos ezt az elemet „0”-ra állítani.

### A SZÜRŐ VAGY A TISZTÍTÓ CIKLUS GYAKORISÁGÁNAK BEÁLLÍTÁSA

A képernyő FFxx-et mutat, ahol az „xx” a napi ciklusok számát jelöli. Használja a Fel és Le nyilakat a gyakoriság beállítására. Nyomja meg a Világítás gombot a következő paraméterre, a gazdaságos üzemmódra való ugráshoz (EP).

A „Szűrő ciklus” jelzés felgyullad, mikor a szűrés be van kapcsolva és villog, mikor fel van függesztve.

### GAZDASÁGOS ÜZEMMÓD BEÁLLÍTÁSA

Ez az üzemmód lehetővé teszi, hogy csökkentse a fürdő beállított hőmérsékletét 11 °C (20 °F) fokkal a nap bizonyos időszakában.

A képernyő EPx-et mutat, ahol az „x” a beprogramozott gazdaságos üzemmód állapotát jelöli (0 = kiiktatva, 1 = engedélyezve). Használja a nyilakat a gazdaságos üzemmód engedélyezéséhez vagy letiltásához. Nyomja meg a Világítás gombot a következő paraméterre, a gazdaságos üzemmód indításának idejére való ugráshoz (ES).

### A GAZDASÁGOS ÜZEMMÓD INDÍTÁSÁNAK IDEJÉNEK BEÁLLÍTÁSA

A képernyő ESxx-et mutat, ahol az „xx” azt az órát jelöli, mikor gazdaságos üzemmód bekapcsol. Használja a Fel és Le nyilakat az óra beállítására. Nyomja meg a Világítás gombot a következő paraméterre, a gazdaságos üzemmód időtartamára való ugráshoz (Ed).

Mikor a Gazdaságos üzemmód be van kapcsolva, a kijelző felvilágítva mutatja a „Gazdaságos” („Eco”) üzenetet, az időt, és a víz hőmérsékletét.

### GAZDASÁGOS ÜZEMMÓD IDŐTARTAMÁNAK BEÁLLÍTÁSA

A képernyő Edxx-et mutat, ahol az „xx” a gazdaságos üzemmód időtartamának óráit jelöli. Használja a Fel és Le nyilakat az óra beállítására. Nyomja meg a Világítás gombot a következő paraméterre, a hőmérséklet egységére való ugráshoz.

24 = Folyamatos gazdaságos üzemmód

*Vegye figyelembe, hogy a gazdaságos üzemmód beállításainak paraméterei olyan adott alacsony szintű konfigurációkhoz tartoznak, melyek nincsenek jelen minden szoftver verzióban.*



# KEZELŐFELÜLET - EASY 4



## HŐMÉRSÉKLET MÉRTEKEGYSÉGÉNEK BEÁLLÍTÁSA

A vízhőmérséklete lehet Celsius (°C) és Fahrenheit (°F) fokban. A kijelző F-et vagy C-t mutat.

Használja a Fel és Le nyilakat a beállítás magváltoztatására. Használja a Világítás az összes paraméter mentésére.



## OKOS TÉLI ÜZEMMÓD

Okos Téli Üzemmódunk megvédi rendszerét a hidegtől, úgy, hogy naponta többször bekapcsolja a szivattyúkat, így megelőzve a csövek fagyása által okozott károsodást.

Az „SWM” (Smart Winter Mode - Okos Téli üzemmód) jelzőfény kigyullad, ha a rendszer fagyást érzékel és villog, ha tisztítás van folyamatban.

## LEHÜLÉS

Miután a fürdő vízének hőmérséklete eléri a Beállított hőmérsékletet, a fűtőkészülék lekapcsol, de a hozzá tartozó szivattyú (1-es szivattyú, alacsony sebességű vagy (CP) előre meghatározott időn át bekapcsolva marad, hogy biztosítsa a fűtőkészülékek megfelelő hűtését, így növelve azok élettartamát.

## VÍZHŐMÉRSÉKLET SZABÁLYOZÁSA

15 - 90 perces időközönként elindul, hogy biztosítsa, hogy a vízhőmérsékleti adatok megfelelőek, és hogy a fűtőkészülék ne kapcsoljon be száraz állapotban. A szivattyú aktivációjának ellenőrzése és szükség esetén a vízhőmérséklet ellenőrzése

után a rendszer automatikusan bekapcsolja a fűtőkészüléket, hogy elérje és fenntartsa a Beállított hőmérsékletet.



A jelzőfény villog, mikor a víz hőmérsékletének mérése folyamatban van.

## HIBAELEHÁRÍTÁS SZEKCIÓ

Amennyiben hiba történik, a kijelző a következő hibaüzenetek egyikét mutatja az óra és a vízhőmérséklet mellett.

### IN.XE HIBAKÓDOK

### LEÍRÁS

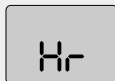

**Hr**  
**Belső hiba történt az in.xe rendszerben.**  
Lépjön kapcsolatba elosztójával vagy szolgáltatójával.



**HL**  
**A rendszer leállította a fűtőkészüléket, mivel a hőmérséklet elérte a 48°C fokot (119°F).**  
Ne menjen a vízbe! Távolítsa el a fürdő takarót és hagyja, hogy lehűljön a víz, majd áramtalanítsa a rendszert és indítsa újra a fürdőjét a rendszer visszaállításához.



**AOH**  
**A hőmérséklet a masszázsmedence burkolatán belül túl nagy, így az in.xe rendszeren belüli hőmérséklet a normális határ fölé nőtt.** Nyissa fel a burkolatot és várja meg, amíg megszűnik a hiba.



**FLO**  
**A rendszer nem érzékelt vízáramlást a főszivattyú működése közben.**  
Ellenőrizze és nyissa ki a vízszelepeket. Ellenőrizze a vízszintet. Tisztítsa ki a szűrőt. Amennyiben a probléma továbbra is fennáll, lépjön kapcsolatba vízszinteladójával vagy szolgáltatójával.



**Prr**  
**A hőmérsékletmérő-szonda meghibásodott.**  
Lépjön kapcsolatba elosztójával vagy szolgáltatójával.



**OH**  
**A vízhőmérséklet elérte a 42°C (108°F) fokot.**  
Ne menjen a vízbe! Távolítsa el a fürdő takarót és hagyja, hogy a víz lehűljön. Ha a probléma továbbra is fennáll, lépjön kapcsolatba elosztójával vagy szolgáltatójával.

# KEZELŐFELÜLET - 4 ÉS 1-GOMBOS PANEL

## 4-GOMBOS PANEL

### KIEGÉSZÍTŐ KEZELŐFELÜLET A FÜRDŐHÖZ

A 4-gombos panel kiegészítő kezelőfelület, melyet második kezelőfelületként használhat a masszázsmedencén. Lehetővé teszi, hogy kényelmesen, a fürdő elhagyása nélkül üzemeltesse a masszázs funkciókat és világítást.

### ÁTTEKINTÉS

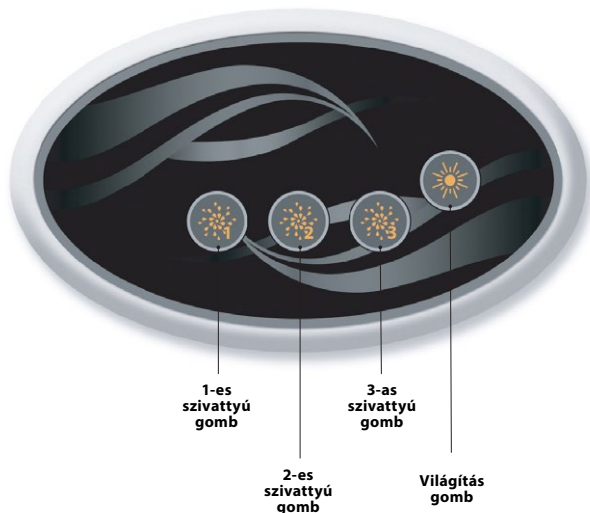

## 1-GOMBOS PANEL

### KIEGÉSZÍTŐ KEZELŐFELÜLET A FÜRDŐHÖZ

A 1-gombos panel kiegészítő kezelőfelület, melyet második kezelőfelületként használhat a masszázsmedencén. Lehetővé teszi, hogy kényelmesen, a fürdő elhagyása nélkül üzemeltesse a masszázs funkciókat.



# VÁLASZTHATÓ KIEGÉSZÍTŐK - AQUASOUL PRO

## AQUASOUL PRO

### AUDIÓRENDSZER MASSÁZSZMEDENCÉKHEZ



Az Aquasoul Pro audiórendszer tökéletes lehetőséget nyújt arra, hogy zenét csempésszen a masszázsmedencébe. Az Aquasoul Pro rendszert könnyű telepíteni és számos audió forrással kompatibilis. Például az Aquasoul Pro rendszerhez csatlakoztathatja aux kábellel az iPodját, vagy Bluetooth technológiával rendelkező mobiltelefonról kábelek nélkül hallgathat zenét. Halgasson MP3-as formátumú zenét USB adattárról vagy hangolódjon rá egy kiválasztott FM csatornára az Aquasoul Pro beépített FM vevőjével. A használt konfigurációtól függően az Aquasoul Pro 4 hangszórót és egy mélynyomót is kezelni tud.

Az audió csatorna képes a legtöbb piacon lévő mobiltelefon feltöltésére is USB-s töltő csatlakozóján keresztül.

Mivel saját belső univerzális tápegysége van, az Aquasoul Pro bárhol a világon használható. Minden elektromos áramkört innovatív kialakítású, cseppálló műanyag burkolat zár körbe.

Az Aquasoul Pro csúcstechnológiás, D osztályú hangerősítőkkel rendelkezik. Ez az erősítő rendkívül hatékony és sokkal kevesebb hőt termel, mint más, masszázsmedencékhez tervezett hangrendszerek.

A kiválasztott konfigurációtól függően az Aquasoul Pro kényelmesen lehetővé teszi, hogy a fő kezelőfelületről irányítsa a zenét, vagy hogy magában használja a rendszert.

#### LEGFONTOSABB TULAJDONSÁGOK

- Teljesen cseppálló (IPx5)
- Beépített univerzális tápegység
- 1 aux bemenet
- Kompatibilis USB port
- Beépített FM vevő külső antennával
- Bluetooth vevő
- USB-s töltő controller mobilkészülékekhez
- Akár 4 hangszóró és egy mélynyomó is csatlakoztatható

#### ÁTTEKINTÉS



# VÁLASZTHATÓ KIEGÉSZÍTŐK - AQUASOUL PRO

A kiválasztott konfigurációtól függően az Aquasoul Pro kezelhet akár 4 hangszórót, 1 mélynyomót, egy aux bemenetet, egy USB csatlakozó bemenetet 1A töltési kapacitással, FM rádióévőt és Bluetooth kapcsolatot.

Az in.p4 vízálló burkolat, iPodjának vagy okostelefonjának védelmére, választható kiegészítő.

Egy kompatibilis kezelőfelülettel a masszázmedencéből is tökéletesen irányíthatja az Aquasoul Pro szolgáltatásait.

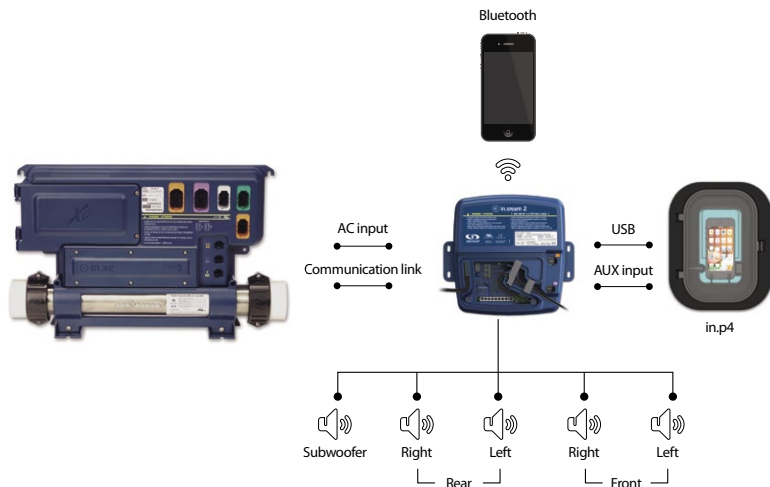

## CSATLAKOZTATÁS

### ELŐKÉSZÍTÉS



**AZ ÁRAMÜTÉS MEGELŐZÉSÉNEK ÉRDEKÉBEN NE CSATLAKOZTASSA A HÁLÓZATI ÁRAMEL-LÁTÁST, HA A TAKARÓT NUNCS A FÜRDŐN.**



Phillips csavarhúzóval távolítsa el a burkolati csavarokat a készülék elejéről.



Távolítsa el a burkolatot és tegye félre a vezeték csatornában található habszivacs tömitéseket.

# VÁLASZTHATÓ KIEGÉSZÍTŐK - AQUASOUL PRO

## CSATLAKOZTATÁS

### A HANGSZÓRÓK ÉS A MÉLYNYOMÓ CSATLAKOZTATÁSA



2-es osztályú kábelezés

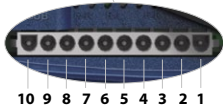

A hangszórók és a mélynyomó kimeneti termináljai a 10-érintkezős, „SUB R-R R-L F-R F-L” MATE-N-LOK csatlakozón találhatóak.



**VIGYÁZAT: AZ AQUASOUL PRO RENDSZERHEZ NEM TARTOZIK ALAPFELSZERELTSÉGGÉNT HANGSZÓRÓ ÉS HOZZÁVALÓ KÁBELEZÉS. AZ ÖSSZEKÖTTETÉST A HANGRENDSZER ÉS A HANGSZÓRÓK KÖZÖTT „2-ES OSZTÁLYÚ KÁBELEZÉSSSEL” KELL BIZTOSÍTANI ÉS KÉPESÍTETT SZAKEMBERNEK KELL KIÉPÍTENIE.**

Csatlakozó csapok	Azonosítás
1	Bal első hangszóró (+)
2	Bal első hangszóró (-)
3	Jobb első hangszóró (-)
4	Jobb első hangszóró (+)
5	Bal hátsó hangszóró (+)
6	Bal hátsó hangszóró (-)
7	Jobb hátsó hangszóró (-)
8	Jobb hátsó hangszóró (+)
9	Mélynyomó (+)
10	Mélynyomó (-)



Csatlakoztassa saját hangszóró kábelét vagy a kiegészítő adapter csatlakoztatásához helyezze a 10-érintkezős csatlakozót a megfelelő csatlakozóba. A kábeleket vigye át az öntött tehermentesítő csatornán az illusztrációnak megfelelően.

# VÁLASZTHATÓ KIEGÉSZÍTŐK - AQUASOUL PRO

## CSATLAKOZTATÁS

### CSATLAKOZÁS ENGEDÉLYEZETT BLUETOOTH-AL RENDELKEZŐ ESZKÖZHÖZ

Az Aquasoul Pro képes zenét játszani bármilyen Bluetooth vezeték nélküli technológiával rendelkező eszközről, azonban ehhez először csatlakoztatnia kell a mobil eszközt az audió vevőhöz.

A rendszer készen áll a csatlakozásra, amennyiben nem csatlakozik már egy másik eszközhöz. A csatlakoztatáshoz először

bizonyosodjon meg róla, hogy elég közel van az Aquasoul Pro eszközhöz, valamint arról, hogy az be van kapcsolva és Bluetooth üzemmódra van állítva.

**Megjegyzés:** Az alapvető konfiguráció mellett (ha a rendszer nem csatlakozik kezelőfelülethez vagy controllerhez), az Aquasoul Pro Bluetooth üzemmódra van állítva. Egyéb esetben az Aquasoul Pro funkcióiról való további információért kérjük hivatkozzon kezelőfelületének kezelési kézikönyvére.

### KÖVESSE EZEKET A LÉPÉSEKET AZ ESZKÖZE CSATLAKOZTATÁSÁHOZ

1. Nyissa meg a Bluetooth beállításokat eszközén.  
A beállítások helye az ön által használt eszköztől függ.
2. Bizonyosodjon meg róla, hogy a Bluetooth be van kapcsolva.
5. A csatlakozás befejeztével válassza ki az in.stream 2 kapcsolatot. A „csatlakozva” („connected”) üzenet megjelenése után az Aquasoul Pro készen áll a kiválasztott hangnyag lejátszására.



3. Válassza ki az „in.stream 2” elemet az eszköz által talált Bluetooth kapcsolatok listájából.
4. Mikor a rendszer PIN kódot kér, üsse be az 5555 számsort.



**Megjegyzés:** Amennyiben az eszköz hatótávon kívülre kerül és elveszti a kapcsolatot, automatikusan újrcsatlakozik, amint újra elég közel kerül. Ez anélkül megtörténik, hogy újra végig kellene mennie a menün.

Az Aquasoul Pro akár 8 eszközt is képes memóriájában tárolni. Ha a 3 utoljára használt eszköz egyike hatótávon belülre kerül, és be van kapcsolva rajta a Bluetooth, automatikusan csatlakozni fog az Aquasoul Pro rendszerhez.

Ha több az Aquasoul Pro rendszerrel már kapcsolatban álló eszköz van hatótávolságon belül, az az eszköz élvez prioritást, melyet először érzékelt az Aquasoul Pro memóriája.

## AQUATIC / MY MUSIC

### KÜLSŐ KEZELŐEGYSÉG NÉLKÜL!

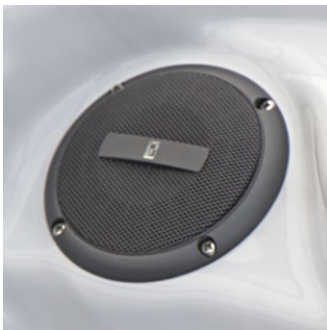

## ZENEHALLGATÁS AZ ESZKÖZÖKKEL

### 1 Zenehallgatás Bluetooth-on keresztül

#### 1.1 Párosítás Bluetooth eszközzel

1. Kapcsolja be a Bluetooth eszközt.
2. Válassza ki az 'AQUATIC AV' -t az elérhető eszközök listájából, és párosítsa (nem szükséges jelszó). Egyszerre csak egy Bluetooth eszközt lehet párosítani a BlueCube Media Playerrel.

#### 1.2 Zenehallgatás Bluetooth eszközön keresztül

1. A Bluetooth mód aktiválásra kerül, mielőtt párosítottunk egy Bluetooth eszközt.
2. Játssza le a zenét az eszközön, és a hangot a BlueCube Media Playeren hallgathatja.
3. Nyomja meg a PLAY/PAUSE gombokat a zene lejátszásához/ pillanatmegállításához.
4. Nyomja meg a FAST REWIND/FORWARD gombokat az előző/következő fájl lejátszásához.
5. A zeneszám/sáv és hangerő közvetlenül állítható Ön Bluetooth eszközén, vagy távirányítóval.

#### 1.3 Zenehallgatás külső bemeneti eszközzel

1. Csatlakoztassa mp3 lejátszó eszközét az RCA csatlakozóba.
2. Nyomja meg a MODE gombot a távirányítón, és válassza az AUX IN-t. Egyszerre csak egy külső bemeneti eszköz csatlakoztatható (RCA)

## IN.CLEAR

### BRÓM ALAPÚ VÍZTISZTÍTÓ RENDSZER MASSÁZSMEDENCÉKHEZ



Be/Ki



Karbantartás

### INDÍTÁSI MŰVELET





(Útmutató videó: [www.geckoal.com/inclear](http://www.geckoal.com/inclear))

**Amennyiben Smart Touch berendezést használ, kérjük hivatkozzon a felhasználói interfész szekcióra (18. oldal) a tisztító üzemmód elérésére vonatkozó utasításokért.**

1. Töltse fel vízzel a fürdőt.
2. Kezdje meg a víz kívánt hőmérsékletre való melegítését.
3. Egyensúlyozza ki a vízminőségi paramétereket (tekintse meg a masszázsmedence felhasználói útmutatójának vízkémiaira vonatkozó részét: teljes keménység, lúgosság, pH érték).
4. Indítsa el a főszivattyút és lassan adja hozzá a Bromi-Charge™ anyagot a meleg vízhez, 0.54 kg-ot minden 378 literhez (1.2 font / 100 gallon).
5. Kapcsolja be az in.clear rendszert a be/ki gomb megnyomásával és  2 másodpercen át való benyomva tartásával, melynek végén a jelzőfények ki kell, hogy gyulladjanak.. A megfelelő BromiCharge™ mennyiség meghatározásához hivatkozzon kezelési kézikönyvére.
6. Készen áll az in.clear beállítására. 2 beállítás van, Karbantartás (Maintenance) és Töltés (Boost).
7. Karbantartás: A karbantartási értékek gyárilag be vannak állítva. Az eredeti beállítás „5” kell, hogy legyen. Ha használja a fürdőt a visszamaradt anyag megállapítása közben, az lassítja a folyamatot. Legyen türelemmel. Minden nap

ellenőrizze a brómszintet a teszt csomag segítségével. 3 – 5 ppm visszamaradt brómtartalmat kell megcéloznia Amennyiben a víz brómtartalma kevesebb, mint 3 ppm, nyomja meg és tartva lenyomva a Karbantartás gombot  2 másodpercen keresztül és a fel nyíllal növelje a Karbantartási szintet 1-el vagy 2-val . Naponta ismételje meg ezt a műveletet, amíg a brómszint be nem áll a 3 – 5 ppm értéktartományra.

**FONTOS A KÜLÖNÁLLÓ VERZIÓHOZ:** Bizonyosodjon meg róla, hogy a fürdő naponta legalább 8 órán át szűri a vizet. Az in.clear csak akkor termel brómot, ha a szűrő szivattyú működésben van.

8. Töltés: A fürdő minden használatakor nyomja meg a Töltés gombot . A Töltés tisztító ciklust indít, mely visszaállítja a brómtartalmat a megfelelő szintre. A fürdő minden használatakor futassa a Töltés műveletet. Nyomja meg a Töltés gombot . A Töltési szintet a fel és le nyílak használatával állítsa be úgy,   hogy az megegyezzen a fürdők számával (tehát: 2 fürdő = 2-es szint, és így tovább). A megfelelő Karbantartási szint beállítással és a Töltés üzemmód folyamatos használatával a masszázsmedence karbantartása ideális lesz.

Hivatkozzon weboldalunkra: [www.geckoalliance.com/inclear](http://www.geckoalliance.com/inclear) az in.clear használatára vonatkozó részletes információkért.



## BEVEZETÉS

### AZ IN.CLEAR MŰKÖDÉSE

Mikor nátrium-bromidot (például BromiCharge vegyületet) ad a vízhez, az nátrium és bróm ionokra válik szét. Ahogy a víz átmegy az in.clear brómfejlesztőn, az alacsony feszültségű áramforrás olyan feszültséget biztosít, mely elektromosan lebontja a bróm ionokat és brómot készít. A bróm elpusztítja a baktériumokat és az algát, majd bróm ionokat ereszt vissza a vízbe folyamatos újrafelhasználásra a víz leengedéséig. Fontos figyelembe venni, hogy a szükséges bróm mennyiség egyenes arányban nő a masszázsmedencét használók számával (ez a fürdő terhelése).

### VERZIÓK

Az in.clear modulnak két verziója van: a különálló verzió, mely közvetlenül használja az in.k200 kezelőfelületet és a kapcsolati verzió, mely a fürdő készlettel kommunikál a biztosabb szabályozás és pontosság érdekében.

### A BRÓM HATÁSAI

- A bróm elpusztítja a vízben élő baktériumokat.
- A bróm elpusztítja az algát (pl. feketét, zöldet, mustárt).
- A bróm gyorsan megszabadul a fürdőzők által hátrahagyott organikus anyagoktól (pl. olaj, izzadtság, elhalt hámsejtek).
- Mivel a bróm nem tartalmaz kalciumot, használható kemény víz tisztítására, anélkül, hogy növelné a kalcium keménységet.

### BRÓM A MASSZÁZSMEDENCÉBEN

A baktériumoknak bizonyos időre van szüksége ahhoz, hogy mikrotelepeket alkossanak és a felszínhez tapadjanak. A baktériumok gyors elpusztítása a fürdő vizének megfelelő karbantartásának a kulcsa. Az in.clear ezt úgy éri el, hogy közben megszabadul a kellemetlen szagoktól és csökkenti a szem- és bőrirritációt. Az in.clear fokozza a fürdő vizének tisztaságát és minőségét. A fürdőzőknek ez élvezetesebb meleg vizes terápia élményt jelent..





## MIELŐTT ELKEZDI

(tekintse meg a következő videót: [www.geckcoal.com/inclear](http://www.geckcoal.com/inclear))



### 1. ERESSZE LE ÉS TISZTÍTSA KI A FÜRDŐT

Fontos, hogy teljesen leengedje és megtisztítsa a fürdőt, hogy megfelelően eltávolíthassa a felületeken és a fűvókákban és azok körül összegyűlt anyagokat. A fürdő leengedése után csak a fürdőhöz való tisztítótermékeket használja. A háztartási tisztítószeres olyan adalékanyagokat tartalmaznak, mint a foszfátok, melyek hatással lehetnek a brómfejlésztésre. Mikor a masszázsmedence már tiszta, öblítse le egy kerti slaggal.

-  Rendkívül fontos, hogy szűrőbetétjét szűrőtisztító oldatban áztatva tisztítsa ki vagy kicserélje.
-  Fontos, hogy a rendszer újraindítása előtt a masszázsmedence megfelelően ki legyen tisztítva és le legyen öblítve. Erre azért van szükség, mert biohártyák képződhetnek a fürdőben, melyek akadályozhatják a rendszert a megfelelő működésben. A csőhálózat tisztításához javasoljuk az olyan tisztítószeres használatát, mint például a Spa System Flush, Swirl Away, vagy a National Chemistry Spa Purge, akkor is, ha most vásárolta a rendszert.

### 2. TÖLTSE FEL FRISS VÍZZEL A FÜRDŐT.

Az in.clear egység telepítése után ellenőrizze a feltöltésre szánt víz összes oldott anyag (TDS - Total Dissolved Solids) számát. A TDS értéktartomány felmérését helyi elosztója végezheti. A TDS számnak 50 és 400 PPM között kell lennie. Ha megbizonyosodott róla, hogy a víz a megfelelő TDS értéktartományban van, töltsé újra a masszázsmedencét.



-  Ha a TDS nagyobb, mint 500 PPM, a csőökentésére vonatkozó információkért keresse fel elosztóját.
-  NE használjon „Sósvíz-lágýító” rendszerből származó vizet.

Bizonyosodjon meg róla, hogy a víznyomás megfelelő, és hogy nincsenek légbuborékok megrekedve a csőhálózatban. Amennyiben légbuborékok jöttek létre, indítsa el a szivattyút és lassan lazítsa meg az egyik hollandi anyát a csövekben rekedt levegő kiengedéséhez. Mikor végeztet, húzza meg újra az anyát.

### 3. A MASSZÁZSMEDENCE VÍZKÉMIAJÁNAK SZABÁLYOZÁSA

A masszázsmedence kémiai karbantartása létfontosságú a fürdőzők egészségének megőrzéséhez. A fürdő vízének ezen meghatározott értékek között való tartása elősegíti a fürdő élvezetét és meghosszabbítja az in.clear rendszer élettartamának hosszát.

A lehető legjobb eredmény eléréséhez a következő vízkémiai paramétereket állítsa be. Rendszeres időközökben ellenőrizze a paramétereket.

-  Kalcium keménység (TH): 150 - 200 PPM között Teljes lúgosság: 100 - 120 PPM között pH: 7.2 - 7.8 között
-  A víz kémiajának kiegyensúlyozottnak kell lennie a nátrium-bromid hozzáadása előtt. Az optimális rendszerteljesítmény eléréséhez rendkívül fontos, hogy a víz kémiai paraméterei a megadott értékhatarokon belül legyenek.

 A magas kalcium keménység az elektromos lemezek gyorsabb meszesedéséhez vezethet.

### 4. NÁTRIUM-BROMID (PÉLDÁUL BROMICHARGE) HOZZÁADÁSA

A 32° - 38° C (90° - 100° F) fok közötti vízhőmérséklet segít a nátrium-bromid feloldásában és megkönnyíti a karbantartási szint szabályozását.

Indítsa el a szivattyút, hogy megkezdődjön a vízkeringetés, és lassan, egyenletesen, egyszerű öntéssel adjon a vízhez nátrium-bromidot.

#### METRIKUS SZÁMÍTÁS:

100 liter vízhez 0,143 kg, 98%-os hatóanyag tartalmat garantáló nátrium-bromidot, például BromiCharge márkájú szert adjon hozzá az 1400 ppm TDS (összes oldott anyag) érték eléréséhez.

Például, ha a masszázsmedence 1200 liter vízzel van feltöltve, 1,72 kg nátrium-bromidot kell hozzáadnia (12 X 0,143 kg).

#### ANGOLSZÁZS MÉRTEKEGYSÉGEK SZERINTI SZÁMÍTÁS:

100 amerikai gallon vízhez 1.2 font, 98%-os hatóanyag tartalmat garantáló nátrium-bromidot, például BromiCharge márkájú szert adjon hozzá.



Például, ha a masszázsmedence 300 gallon vízzel van feltöltve, 3,6 font nátrium-bromidot kell hozzáadnia (3 X 1,2 font).

**Megjegyzés:** Masszázsmedencéjének gyártója tudja megmondani, hogy hány liter (vagy gallon) vízzel kell feltölteni.

#### NÁTRIUM-BROMID INFORMÁCIÓ

Kanadában az in.clear csak olyan nátrium-bromid termékkel (például BromiCharge) használható, mely a Növényvédelmi törvénynek (Pest Control Product Act) megfelelően be van jegyeztetve. Az Egyesült Államokban a nátrium-bromid terméknek (például BromiCharge) az EPA rendelkezésnek megfelelően kell bejegyeztetve lennie.

A garancia megszűnik, ha más anyaggal helyettesíti a nátrium-bromidot.

-  Ne lélegezze be a terméket és ne hagyja, hogy a szemébe jusson! Az elsősegéllyel kapcsolatos információkat a nátrium-bromid termék hivatalos tartályán találja.
-  Ne használjon semmilyen más tisztító anyagot (shock típusú masszázsmedence tisztítót sem), csak nátrium-bromidot.
-  Amennyiben friss vízhez készül hozzáadni a fürdőhöz, indítsa el a Töltés üzemmódot brómtartalék felállításához.

# VÁLASZTHATÓ KIEGÉSZÍTŐK - IN.CLEAR

## IN.CLEAR ÜZEMMÓDOK

Ez a kézikönyv az in.clear gyári kezelőfelületével (in.k200) használható funkciókat írja le.

Amennyiben masszázsmedence készlete kompatibilis kezelőfelületet használ (pl. in.k800), kérjük tekintse meg annak kézikönyvét a pontos információkért.

### KARBANTARTÁS ÜZEMMÓD

A karbantartás üzemmód stabil és elfogadható értéktartományon belül tartja a brómtartalék szintjét mikor a masszázsmedence nincs használatban. A karbantartás üzemmód a „mindennapi” üzemmód ami automatikusan be van kapcsolva, mikor a rendszer aktiválva van. A karbantartási szint beállítás megváltoztatja a fürdő vizéhez hozzáadott bróm mennyiségét.

A megfelelő karbantartási szint megtalálása és beállítása 3 és 5 PPM között (a javasolt értéktartományon belül) tartja a brómszintet mikor a fürdő nincs használatban vagy hosszabb ideig használaton kívül marad. A megfelelő karbantartási szint meghatározása után ne változtassa azt meg, ha csak nem változnak meg a fürdőt befolyásoló tényezők (vízhőmérséklet, elhelyezkedés, stb).

A helyes brómfeljesztési szint megtalálása fontos lépés az in.clear rendszer stabil és hatékony működésének biztosításában (Lásd: Karbantartás üzemmód beállítása).

⚠ A különálló verzió esetében a masszázsmedence szűrőrendszere úgy legyen beállítva, hogy minimum napi 8 órát működjön. Masszázsmedencéjének minimális szűrési idejének meghatározásához lásd: Program gomb szekciót.

⚠ A kapcsolati verzió esetében nem szükséges beállítani a szűrési időt, mivel a csomag és az in.clear rendszer közötti kommunikáció segítségével a rendszer az ideális időben tudja elindítani és megállítani a szivattyút.

Fontos megjegyezni, hogy az in.clear rendszer CSAK akkor képes a brómfeljesztésre, mikor a víz keringetve van. Amennyiben problémája van a megfelelő brómszint fenntartásával, vagy a helyes karbantartási szint megtalálásával, lehet, hogy a napi szűrési időt kell növelnie. A hosszabb szűrés stabilabb brómszintet biztosít.

### TÖLTÉS ÜZEMMÓD

A Töltés üzemmódot mindig kapcsolja be, mikor használja a masszázsmedencét. A töltés üzemmód megnöveli a brómfeljesztés mértékét, hogy elpusztítsa a vízbe kerülő szennyezőanyagokat és segítsen újra felépíteni a brómtartalékot a masszázsmedence használata után. A szennyeződések a fürdőzőkkel kerülnek a vízbe, a brómszintek ennek következtében pedig csökkennek. Ha a használat megkezdésekor elindítja a töltés üzemmódot, az megakadályozza a nem megfelelő brómszint kialakulását és fenntartja a megfelelő brómtartalékot.

A helyes töltési szint megtalálása fontos lépés az in.clear rendszer stabil és hatékony működésének biztosításában.

⚠ Amennyiben a vízminőség nem megfelelő használat után, csak a töltési szintet kell átállítani, nem a karbantartási szintet.

## KEZELŐFELÜLET FUNKCIÓK

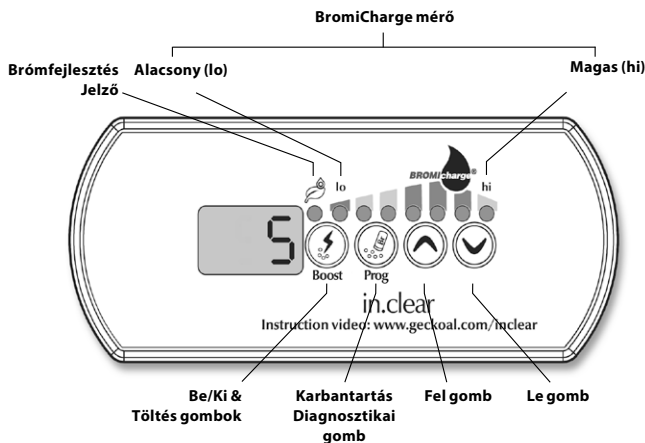

## KEZELŐFELÜLET FUNKCIÓK

### TÖLTÉS GOMB



A Töltés gomb első megnyomása bekapcsolja és karbantartás üzemmódba helyezi az in.clear rendszert. Be (ON) jelzés jelenik meg a kezelőfelület kijelzőjén.

A Töltés gomb újbóli, karbantartás üzemmódban való megnyomása elindítja a töltést vagy belép a töltési beállításokba.\*

A Brómfejesztés jelzőfénye (LED), mely a Töltés gomb felett található, felgyullad, mikor a cella brómot termel, és kialszik, mikor nem történik bróm termelés.

Nyomja meg és 2 másodpercen át tartsa benyomva a Töltés

gombot az in.clear lekapcsolásához. Ki (OFF) jelzés jelenik meg a kezelőfelület kijelzőjén. Ne kapcsolja le az in.clear, kivéve, ha erre karbantartás miatt szükség van, vagy szerelő vagy Gecko képviselő javasolja. Az in.clear lekapcsolása leállítja a töltést.

*Megjegyzés: A különálló verzió esetében a Brómfejesztés jelzőfénye villog, ha az in.clear rendszer vízáramlás hiányában vagy alacsony vízáramlás miatt nem tud brómot termelni.*

\* Régebbi verzióknál a Töltés gomb a töltési ciklus közbeni megnyomása megszakítja a ciklust és visszaállítja karbantartás üzemmódba az in.clear rendszert.

### PROGRAM GOMB



Nyomja meg a Program gombot és tartsa benyomva 2 másodpercen át a karbantartási üzemmód szintjének megváltoztatásához.

A karbantartás üzemmód beállításakor nyomja meg még egyszer a Program gombot a javasolt minimális szűrési idő megtekintéséhez\* (csak a különálló verzióknál). Nyomja meg még egyszer a Program gombot a Diagnosztika üzemmódba való belépéshez.

\* Régebbi verzióknál nem jelenik meg.

### +/- GOMBOK



Használja a Fel és Le gombokat a karbantartási és töltési szintek beállításához, mikor a megfelelő üzemmódban van.

### DIAGNOSZTIKA ÜZEMMÓD

A diagnosztika üzemmód használható a nátrium-bromid szint rendszeres időközönként való beállításához és a nátrium-bromid szinttel kapcsolatos figyelmeztetések és hibák megtekintésére.

A BromiCharge mérőeszköz jelzi a fürdő vízének nátrium-bromid szintjét. Mikor nátrium-bromidot ad a masszázsmedence vízéhez, animáció mutatja a növekvő szintet\*. A nátrium-bromid szint csökkenésének esetén (például ha friss vizet adott hozzá) az animáció a csökkenő szintet fogja mutatni.

Nyomja meg a Program gombot a diagnosztika üzemmódból való kilépéshez vagy hagyja, hogy a rendszer 15 perc elműltával automatikusan kilépjen.

\* Régebbi verzióknál animáció helyett számérték jelzi a nátrium-bromid szint változásait. A javasolt számérték 12.

### BROMICHARGE MÉRŐ (LED-EK)

Diagnosztika üzemmódban a BromiCharge mérőeszköz (LED-ek segítségével) jelzi a fürdő vízének körülbelüli nátrium-bromid szintjét. Nem szükséges nátrium-bromidot hozzáadni, ha a jelzett érték a zöld zónában van.

Nátrium-bromid hozzáadásával a mérőeszköz mutatója fokozatosan jobbra mozdul. Tiszta víz hozzáadásával a mérőeszköz mutatója fokozatosan balra mozdul. A megfelelő szint eléréséhez indítsa el a szivattyúkat és adjon a vízhez egyszerre 227g (.5 font) BromiCharge™ anyagot és várjon 5 percet a mérőeszköz reakciójára több nátrium-bromid hozzáadása előtt.

Az optimális teljesítmény eléréséhez a mérő közepén látható zöld zónát kell megcélozni.



A diagnosztika üzemmód megfelelő működéséhez biztosítani kell az in.clear cellán át való vízáramlást. Amennyiben nem történik vízáramlás az in.clear egységen keresztül, FLO jelzés jelenik meg a kezelőfelület kijelzőjén. Biztosítsa, hogy a szivattyú megteremtje a megfelelő vízáramlást az in.clear egységen keresztül.



Legyen tekintettel arra, hogy a mérőműszer jelzését a nátrium-bromid szint határozza meg.



Biztosítsa, hogy a víz hőmérséklet legalább 32°C (90°F) legyen.

BromiCharge mérő

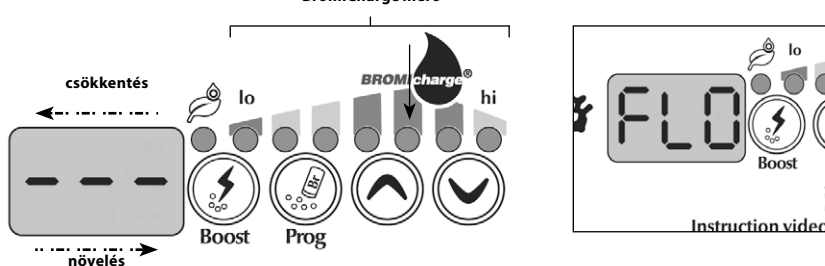

## INDÍTÁSI MŰVELET

### KARBANTARTÁSI SZINT BEÁLLÍTÁSA

Az ön masszázmedencéjének megfelelő karbantartási szint meghatározási rendkívül fontos lépés. NE használja a fürdőt miközben ezt a műveletet végzi, mert az lassítja a folyamatot. Legyen türellemmel. A következő lépések elvégzése előtt hajtsa végre a Mielőtt elkezdi szekció 1. - 4. lépéseiben leírt műveleteket.

1. Kapcsolja be a fürdőt és aktiválja a rendszert a Töltés (Boost) gomb megnyomásával.
2. Bizonyosodjon meg róla, hogy a karbantartási szint 15-re van állítva. A módosításához nyomja meg a Program gombot és tartsa benyomva 2 másodpercen át, majd a Fel és Le gombokkal állítsa be a karbantartási üzemmód szintjét. A brómfejlesztés mértéke 1 és 50 között lehet, ahol az 1 a rendszer minimális, az 50 pedig a maximális termelési arányát jelöli.

**OPCIONÁLIS:** A töltési szintet állítsa 2-re, hogy gyorsabban kiépüljön a brómtartalék és felgyorsuljon az indítási folyamat.

3. A brómszint ellenőrzését 12-24 óránként végezze el a teszt csomaggal\*. A brómszintnek 3-5 PPM között kell lennie. Ha a brómszint 3 egymást követő napon át ebben az értéktartományban marad, a masszázmedence használatra készen áll. Amennyiben a brómszint magasabb, mint 5 PPM, csökkentse a karbantartási szintet. Amennyiben a brómszint alacsonyabb, mint 3 PPM, növelje a karbantartási szintet.
4. Ismétlje meg a 3. lépés amíg a brómszint stabilan 3 és 5 PPM között áll 3 egymást követő napon át.

 NE növelje/csökkentse a karbantartási szintet 2 szintnél nagyobb lépésekben.

 A túl magas karbantartási szint beállítása kárt okozhat a felszerelésben.

 Mindig, mielőtt belép a masszázmedencébe, ellenőrizze a brómszintet és a vizet.

 Ha a brómszint magasabb, mint 5 PPM, csökkentse a karbantartási szintet és kapcsolja le a rendszert, amíg a brómszint újra 5 PPM alá nem esik. Ezután indítsa újra a rendszert és figyelje tovább a brómszintet.

A brómszint csökkentéséhez tegye ki közvetlen napfénynek a fürdő vizét és pár ciklus erejéig indítsa el az összes szivattyút.

**\*Az FAS-DPD cseppszámoló módszerrel pontosabb eredményt kaphat, mint a tesztcsikok használatával. Az FAS-DPD a [www.geckodepot.com](http://www.geckodepot.com) címen elérhető, 0699-300008 szám alatt.**

### A TÖLTÉSI SZINT MEGHATÁROZÁSA

A Töltés üzemmódot mindig kapcsolja be, mikor használja a masszázmedencét. Bevett gyakorlat a töltési szint a fürdőzők számának megfelelő mértékben való növelése. Például, ha két fürdőző lép be a masszázmedencébe, állítsa 2-esre a töltési szintet.

1. Mikor a rendszer karbantartás üzemmódban van, a Töltés gomb megnyomásával aktiválhatja a Töltés üzemmódot.
2. A kezelőfelület kijelzője a kiválasztott értékhez tartozó numerikus értéket mutatja. Töltés üzemmódban 8 lehetséges szint áll rendelkezésre. A Töltési szintet a fel és le nyilak használatával állítsa be úgy, hogy az megegyezzen a fürdők számával.
3. A választását erősítse meg a Töltés gomb újbillentyűjével vagy várjon 5 másodpercet, hogy a rendszer elmentse a kívánt szintet és aktiválja a Töltési ciklust.

**Megjegyzés:** Az in.clear eltávolítja a memóriájában az utoljára használt töltési szintet.

4. A töltési periódus végén ellenőrizze, hogy a brómszint visszatér-e a 3-5 PPM értéktartárok közé. Amennyiben a brómszint túl alacsony vagy túl magas a Töltési periódus után, a töltési szintet át kell állítani a fürdő következő használatakor. Például, ha 2-vel való növelés után a brómszint magasabb, mint 5 PPM, a következő használat alkalmával csökkentse 1-el a töltési szintet. Ismétlje ezeket a lépéseket amíg meg nem tudja határozni a használathoz legideálisabb töltési szintet.

**Megjegyzés:** A Töltési szint a masszázmedencét használók számától függ. Javasoljuk, hogy minden használat után ellenőrizze a Töltési szintet, hogy akármennyi használó esetére meg tudja állapítani az ideális Töltési szintet.

 A beállított vízhőmérséklet megváltoztatása vagy a gazdaságos üzemmód használata szükségessé teheti az in.clear rendszer karbantartási szintjének megváltoztatását is. Az alacsonyabb vízhőmérsékletek alacsonyabb karbantartási szintet igényelnek, mint a magas beállított hőmérsékletek. Kérjük ellenőrizze a brómszintet a beállított hőmérséklet megváltoztatása vagy a fürdő gazdaságos üzemmódjának használata után.

 Mindig várjon legalább 24 órát a töltési periódus használata után, mielőtt átállítja az in.clear rendszer karbantartási szintjét. A töltési ciklusok lehetővé teszik a brómtartalék szintjének stabilizációját. A 3-5 PPM értéktartományon kívül eső brómszintek megjelenése a használat következtében a vízbe került szennyezőanyagok miatt lehet.

Csak a kapcsolati verzióknál: Ha az in.clear rendszerhez csatoloztatott csomag a masszázmedence használatát érzékeli (a szivattyúk, a fűvóka, vagy a világítás aktív) 5 percen át töltés nélkül, automatikusan elindítja a töltést az utoljára használt szinten. Ez kizárólag biztonsági funkció, nem szabad a töltés beállítás helyett használni. A fürdő terhelésének nem megfelelő töltési beállítások károsíthatják a fürdő alkatrészeit és/vagy veszélyesek lehetnek a fürdőzők egészségére.

## HIBAELEHÁRÍTÁS



### ALACSONY NÁTRIUM-BROMID HIBAJELZÉS

Alacsony nátrium-bromid hibajelzés (Err) akkor történik, mikor a nátrium-bromid szint túl alacsony. A Lo LED jelzőfény villog, ha a hiba fennáll. Az in.clear rendszer nem fog tudni brómot generálni, amíg az Alacsony nátrium-bromid hibajelzést (Err) meg nem szünteti.

Az alacsony nátrium-bromid szint hibajelzés (Err) megszüntetéséhez adjon nátrium-bromidot a masszázsmedence vizéhez. Engedje, hogy a víz 5 percig keringjen. Aktiválja a diagnosztika üzemmódot és adjon a vízhez még több nátrium-bromidot, amíg a mérőműszer újra a zöld zónába nem lép. Lépjen ki a diagnosztika üzemmódból.

### ALACSONY NÁTRIUM-BROMID SZINT RIASZTÁS

Az alacsony nátrium-bromid szint riasztás (Lo) jelzi, hogy nátrium-bromidot kell adni a masszázsmedence vizéhez.

Állítsa a rendszert diagnosztika üzemmódra és adjon nátrium-bromidot a vízhez, amíg a mérőműszer a zöld zónába nem lép és meg nem szűnik az Alacsony nátrium-bromid szint riasztás (Lo).



Amennyiben az Alacsony nátrium-bromid szint riasztás (Lo) vagy az Alacsony nátrium-bromid hibajelzés (Err) továbbra is fennáll a nátrium-bromid hozzáadása után is, az a következő hibákat jelentheti:

- az elektromos lemezek meszesedését;
- az in.clear egységben rekedt légbuborékokat vagy elégtelen vízáramlást;
- belső nyomáskapcsoló problémát.



### VILLOGÓ „AC” JELZÉS

A kezelőfelületen villogó AC üzenet az áramellátással való problémát jelez. A leggyakoribb ok e mögött az, hogy az in.clear egység 120 V-os forrásra lett csatlakoztatva 240 V helyett.

Kérjük bizonyosodjon meg róla, hogy a tápkábel megfelelően csatlakozik egy 240 V-os forráshoz.

### CSAK A KÜLÖNÖLŐ VERZIÓNÁL: VILLOGÓ BRÓMFEJLESZTÉS JELZÉS

A villogó Brómfeljesztés LED azt jelenti, hogy a rendszer nem képes a brómfeljesztésre, mivel az in.clear rendszer nem érzékel vízáramlást. Ez normális, amennyiben a szivattyú nincs aktiválva és nem áramlik víz az in.clear egységen keresztül. Azonban, ha áramlik víz az in.clear egységen keresztül, és a Brómfeljesztés LED továbbra is villog, ellenőriznie kell, hogy az in.clear a szivattyú nyomást generáló oldalán van, és hogy akadálytalan a vízáramlás az in.clear egységen keresztül.

### BRÓMFEJLESZTÉS JELZÉS KIKAPCSOLVA

A Brómfeljesztés LED jelzőfény ki van kapcsolva, ha nincs szükség brómfeljesztésre. Ez normális, különösen, ha alacsony brómfeljesztési karbantartási szintet állított be a kezelőfelülettel.

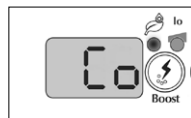

## MAGAS NÁTRIUM-BROMID RIASZTÁS

Magas nátrium-bromid hibajelzés (Err) akkor történik, ha túl sok nátrium-bromid van a vízben vagy túl magas a TDS szint (vízkeménység, lúgosság, szerves anyagok, stb).

A Magas nátrium-bromid riasztás megszüntetéséhez diagnosztika üzemmódban szabályozza úgy a masszázsmedence vízáramlását, hogy a masszázsmedence vízáramlását szabályozza úgy a masszázsmedence tartalmát, hogy a mérőműszer visszatérjen a zöld zónába. Ehhez merjen ki vizet a fürdőből és adjon hozzá helyette tiszta vizet.

## IN.CLEAR LEKAPCSOLVA

A Ki (OFF) üzenet azt jelzi, hogy az In.Clear le van kapcsolva.

Nyomja meg a Töltés gombot az in.clear újra aktiválásához.

## FLO HIBAJELZÉS (DIAGNOSZTIKA ÜZEMMÓDBAN KÍVÜL)

A kapcsolati verzióknál a FLO hibajelzés akkor jelenik meg, mikor az in.clear egység nyomáskapcsolója 3 percnél tovább nyitva van és a hozzá tartozó szivattyút a fürdő készlet aktiválta.

Bizonyosodjon meg róla, hogy az in.clear egység a megfelelő szivattyúra lett felszerelve (a keringető pumpára, ha van ilyen a rendszerben).

Ellenőrizze, hogy az in.clear a szivattyú nyomást generáló oldalán van, és hogy akadálytalan a vízáramlás az in.clear egységen keresztül.

## KOMMUNIKÁCIÓS HIBA

A Co hibajelzés azt mutatja, hogy az in.clear kapcsolati verziója használatban van, de nem talál fürdő készletet. Bizonyosodjon meg róla, hogy kompatibilis készletet használ megfelelő szoftverrel, valamint arról, hogy minden csatlakozó a helyén van. Amennyiben az üzenet ezek elvégzése után sem szűnik meg, lépjen kapcsolatba elosztójával további segítségért.

## HIBAELEHÁRÍTÁS

### ALACSONY BRÓMSZINT VAGY BRÓMHIÁNY JELZÉS

Bizonyosodjon meg róla, hogy a karbantartási szint a Karbantartási szint beállítása szekcióban leírt procedúráknak megfelelően be van állítva. Bizonyosodjon meg róla, hogy nincs a kijelzőn megjelenített hibajelzés vagy figyelmeztető üzenet, valamint arról, hogy a cella aktiválva van és akadálytalan vízáramlás történik a cellán keresztül.

Ellenőrizze a víz kémiai egyensúlyát. További részletekért hivatkozzon A masszázsmedence vízkémiajának szabályozása szekcióra.

Ellenőrizze a fürdő vízáramlását, hogy megbizonyosodjon arról, hogy nincs benne szennyeződés A foszfát-szint soha nem lehet nagyobb, mint 100 PPB. A háztartási tisztítószer, szappanok és testápolók foszfátot juttathatnak a masszázsmedence vizébe.

Cserélje ki a szűrőt vagy tisztítsa ki szűrőtisztítóval és öblítse ki hidegvízzel.

Bizonyosodjon meg róla, hogy az in.clear cella nem sérült meg és nincs kalcium vagy mész lerakódás a cella lemezein. A cellát gyakran tisztítsa (legalább évente egyszer).

### HOSSZÚ HELYREÁLLÍTÁSI IDŐ HASZNÁLAT UTÁN

Mindig kapcsoljon be megfelelő szintű Töltés üzemmódot, mikor használja a masszázsmedencét. Hivatkozzon A töltési szint meghatározása szekcióra.

A fürdő nagyobb mértékű terhelése hosszabb töltési periódusokat tesz szükségessé. Amennyiben a brómszint 3 PPM alatt van a töltési periódus után, indítsa el újra a Töltés üzemmódot a brómtartalék 3-5 PPM értéktartományba való állításához.

Töltési periódus után a brómtartalékokat mindig vissza kell állítani. Ha a magas töltési szint sem állítja megfelelően vissza a brómtartalékokat, növelje a napi szűrési időt.

Amennyiben a brómfejlesztési szint a fentebb leírtak elvégzése után sem megfelelő, lehet, hogy biohártya lerakódások okozzák a brómfejlesztés gyengülését. Az olyan tisztítószerek, mint például a Sea Klear Spa System Flush, a Swirl Away, vagy a National Chemistry Spa Purge bizonyítottan hatékonyak a biohártya eltávolításában.

## IN.CLEAR ÜZEMMÓDOK

HA SMART TOUCH KÉPERNYŐT HASZNÁL, KÉRJÜK OLVASSA EL A FELÜLET KEZELÉSÉRŐL SZÓLÓ RÉSZT A FERTŐTLENÍTŐ MÓDRÓL SZÓLÓ UTASÍTÁSOKÉRT



### KARBANTARTÁS ÜZEMMÓD

A Karbantartás Üzem mód stabil és elfogadható szinten tartja a bróm mértékét akkor, amikor a medence nincs használatban. A Karbantartás Üzem mód a "mindennapos" üzem mód, amely automatikusan bekapcsolódik, amikor a rendszer aktív állapotban van. A karbantartás szintjének módosításával megváltoztathatja a fürdővízbe bocsátott bróm mértékét.

A megfelelő karbantartási szint megtalálása és beállítása 3 és 5 PPM közötti értéken (javasolt érték) tartja a maradék bróm értékét amikor a medence nincs használatban vagy hosszabb ideig használaton kívülre kerül. Miután sikerül megtalálni a megfelelő karbantartási szintet, használja mindig ugyanazt a beállítást, kivéve ha a medence körülményei megváltoznak (a víz hőmérsékletének, a medence elhelyezkedésének változása, stb.)

A megfelelő bróm-kibocsátási szint kiválasztása kimondottan fontos lépés az in.clear rendszer stabil és hatékony működése érdekében (lásd: Karbantartási Üzem mód Beállítás).

Fontos megjegyezni, hogy az in.clear rendszer csak akkor bocsát ki brómot, ha a víz keringetése folyamatban van. Amennyiben problémába ütközik a megfelelő bróm szint fenntartása vagy a medence megfelelő karbantartási szintjének beállítása során, lehetséges, hogy a napi szűrési időt kell növelnie. A hosszabb szűrési folyamat elősegíti a bróm szintjének stabilizálását.

### BOOST ÜZEMMÓD

Aktiválja a Boost Üzem módot minden alkalommal, amikor a medencét használja. A Boost Üzem mód növeli a bróm-kibocsátást a vízben lévő szennyeződések megtámadása érdekében, valamint segít a már vízben lévő bróm helyreállításában a medence minden egyes használata után. A szennyeződések a fürdőzők által kerülnek a vízbe és csökkentik a bróm szintjét. Ha a medencébe szálláskor aktiválja a Boost Üzem módot, azzal biztosítja a megfelelő bróm szintet és visszaállítja a vízben lévő maradék bróm mértékét a megfelelő szintre.

A megfelelő boost szint kiválasztása szintén kimondottan fontos lépés az in.clear rendszer stabil és hatékony működése érdekében.

**⚠** Amennyiben a víz minősége használat után nem megfelelő, csak a boost üzem mód szintjét kell módosítani, a karbantartási módot nem.



## KEZDŐ LÉPÉSEK

HA SMART TOUCH KÉPERNYŐT HASZNÁL, KÉRJÜK OLVASSA EL A FELÜLET KEZELÉSÉRŐL SZÓLÓ RÉSZT A FERTŐTLENÍTŐ MÓDRÓL SZÓLÓ UTASÍTÁSOKÉRT

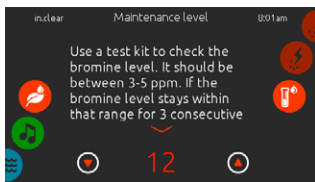

### A KARBANTARTÁSI SZINT BEÁLLÍTÁSA

A medence megfelelő karbantartási színjének beállítása rendkívül fontos lépés. Ne használja a medencét, mielőtt ezen lépéseket végrehajtja, mert az jelentősen lassítja a folyamatot. Legyen türelmes. Győződjön meg arról, hogy a "Használat előtt" rész 1-től 4-ig tartó pontjainak teljesítése után hajtja végre az alábbiakban leírtakat.

1. Kapcsolja be a medencét és aktiválja a rendszert a Boost gomb megnyomásával.
2. Győződjön meg arról, hogy a karbantartási szint 15-re van beállítva. Ha módosítani kívánja, nyomja meg a Program gombot 2 másodperc hosszan, majd használja a felfelé és lefelé mutató nyilakat a karbantartási szint módosításához. A bróm kibocsátási szint 1-50 közötti értékeken mozog, ahol az 1 a rendszer általi legalacsonyabb kibocsátási szintet, az 50 pedig a legmagasabb kibocsátási szintet jelenti, amelyet a rendszer engedélyez. **OPCIONÁLIS:** Állítsa a boost szintet 2-re hogy segítse a bróm szintjének elérését és hogy felgyorsítja a kezdő folyamatot.
3. 12-24 óránként használjon tesztelő készletet a bróm szintjének ellenőrzésére\*. A bróm mértéke 3-5 PPM közötti értéken kell, hogy mozogjon. Ha a bróm szintje három egymást követő napig ezen az értékhatáron belül marad, a medence készen áll a használatra. Amennyiben a bróm szintje 5 PPM feletti, csökkentse a karbantartás szintjét. Amennyiben a bróm szintje 3 PPM alatti, növelje a karbantartás szintjét.
4. Ismételje a 3. lépésben leírtakat addig, ameddig a bróm értéke 3 és 5 PPM közötti értékre stabilizálódik három egymást követő napon keresztül.

- ⚠ Ne növelje/csökkentse a karbantartás mértékét egyszerre több mint két szinttel.
- ⚠ A karbantartás mértékének túl magas értékre történő állítása kart tehet a berendezésében.
- ⚠ Ellenőrizze a bróm szintjét és mindig tesztelje a vizet, mielőtt használja a medencét.
- ⚠ Amennyiben a bróm szintje 5 PPM-nél magasabb, csökkentse a karbantartás mértékét és kapcsolja ki a rendszert, amíg a bróm mértéke újból 5 PPM alatti értékre csökken. Ezután indítsa újra a rendszert és továbbra is kísérje figyelemmel a bróm értéket.

A bróm szintjének csökkentése érdekében tegye ki napfénynek a fürdővizet és indítsa be az összes szivattyút néhány ciklus erejéig.

\* A bróm szint ellenőrzése hatékonyabb a FAS- DPD cseppszámító módszerrel mint tesztsíkok használatával. A bróm FAS-DPD itt érhető el: [www.geckodepot.com](http://www.geckodepot.com), a következő számon: 0699-300008.

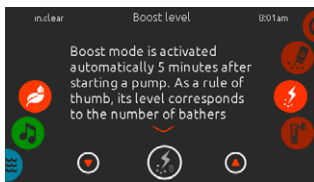

### A BOOST SZINT BEÁLLÍTÁSA

Aktiválja a Boost Üzem módot a medence minden egyes használatakor. Alapszabályként a boost szintjének a fürdőzők számához kell igazodnia. Például, állítsa a boost szintet 2-re, hogyha két fürdőző használja a medencét.

1. Ha a rendszer Karbantartás Üzem módban van, nyomja meg a Boost gombot a Boost Üzem mód aktiválása érdekében.
2. A kijelző egy számszerű értéket mutat, amely a kiválasztott szintet jelzi. 8 különböző szint érhető el Boost üzemmódban. Állítsa be a Boost szintet a felfelé és lefelé mutató nyilak segítségével a fürdőzők számának kiválasztásával.
3. Hagyja jóvá a kiválasztott szintet a Boost gomb újbóli megnyomásával vagy várjon 5 másodpercet, amíg a rendszer menti a kiválasztott szintet és aktiválja a Boost ciklust. **Megjegyzés:** Az in.clear memóriája tárolja az utoljára használt Boost szintet.
4. A boost ciklus végén győződjön meg arról, hogy a bróm szintje visszaállt 3-5 közötti PPM értékre. Amennyiben a bróm szintje a boost ciklus végén túl magas vagy túl alacsony, a boost szintjét a medence következő használatakor módosítani kell. Például, ha a bróm szintje magasabb, mint 5 PPM egy 2-es szintű boost ciklus után, csökkentse 1-re a boost szintjét a következő alkalommal. Ismételje ezeket a lépéseket addig, amíg képes meghatározni a használatához megfelelő boost szintet. **Megjegyzés:** A boost szint a fürdőt használók számától függ. Javasoljuk, hogy ellenőrizze a boost szintjét minden használat után, hogy meghatározza a megfelelő boost szintet minden esetre, a fürdőzők számához igazodva.

- ⚠ A medence hőmérséklet alapértékének megváltoztatásakor vagy a gazdaságos mód használatakor előfordulhat, hogy az in.clear rendszer karbantartási módjának megváltoztatása is szükséges. Alacsonyabb hőmérséklet esetén alacsonyabb karbantartási szint szükséges, mint magasabb hőmérséklet alapérték esetén. Ellenőrizze a bróm értékét, amikor megváltoztatja a hőmérséklet alapértékét vagy amikor gazdaságos üzemmódban használja a medencét.

- ⚠ Soha ne módosítsa az in.clear rendszer karbantartási szintjét anélkül, hogy 24 órát várna az utolsó boost ciklus befejezése után. A boost ciklus stabilizálja a maradék bróm szintjét. A 3-5 PPM értékhatáron kívüli bróm szint a használatot követő szennyezésből következhet.

Kizárólag kapcsolódó változat esetén: Amennyiben az in.clear-hez kapcsolt egység 5 percen keresztül a medence használatát érzékeli (a szivattyú, a ventilátor vagy a fények aktív) boost működése nélkül, a boost automatikusan aktiválódik a legutóbb használt szinten. Ez azonban csak biztonsági funkció, amely nem szolgál a boost beállítások helyettesítésére. A nem a fürdőzők számának megfelelő boost beállítás károsíthatja a medence egyes részeit és veszélyes lehet a fürdőzőkre is.

## HIBAE LHÁRÍTÁS

### A HIBAÜZENETEK CSAK FERTŐTLENÍTÉS MÓDBAN JELENNEK MEG

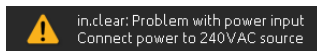
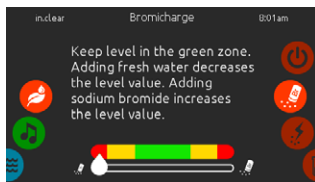
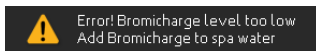

### A BROMICHARGE SZINT TÚL ALACSONY

Az túl alacsony nátrium-bromid hibaüzenet akkor jelenik meg, amikor a nátrium-bromid szintje túl alacsony. Az in.clear rendszer nem termel brómot, amíg a túl alacsony nátrium-bromid hibaüzenet megoldásra nem kerül.

A hibaüzenet megszüntetése érdekében adjon nátrium-bromidot a fürdővízhez. Várjon öt percet és hagyja keveredni a fürdővizet. Kapcsolja be a diagnosztizáló üzemmódot és szükség szerint adjon több nátrium-bromidot a vízhez, amíg a mutató újra eléri a zöld sávot. Ezután lépjen ki a diagnosztizáló üzemmódból.

### ALACSONY NÁTRIUM-BROMID SZINT HIBAÜZENET

Az alacsony nátrium-bromid figyelmeztetés jelzi, hogy nátrium-bromid szükséges a medence vízéhez adni.

A hiba megoldásához lépjen diagnosztizáló üzemmódba és adagoljon nátrium-bromidot a vízhez mindaddig, amíg a mutató újból eléri a zöld sávot.



Ha a nátrium-bromid vízhez adása után az alacsony nátrium-bromid szint hibaüzenet még mindig megjelenik, annak az alábbi okai lehetnek:

- az elektronit lemezek elmeszesedése;
- a tisztítóegység légszilipe elzáródott vagy nem megfelelő a benne lévő áramlás;
- a belső nyomás kapcsolójának problémája.

### BEMENŐ VÁLTÓÁRAM

A képernyőn megjelenő bemenő váltóáram figyelmeztetés azt jelzi, hogy probléma áll fenn a bemenő árammal kapcsolatban. Ennek leggyakoribb oka, hogy az in.clear egység 240 V helyett 120 V-tal van ellátva.

Győződjön meg arról, hogy a tápkábel megfelelően csatlakoztatva van a 240 V-os energiaforráshoz.

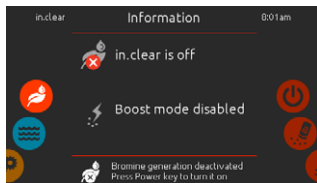
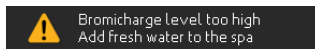
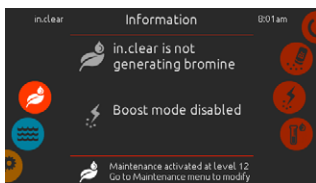

### AZ IN.CLEAR NEM TERMEL BRÓMOT

A Smart Touch akkor jeleníti meg ezt az üzenetet, ha a medence rendszere leállt a nátrium-bromid termelésével. Ez normális, különösen ha alacsony a BromiCharge™ képernyőn beállított karbantartási szintje.

### MAGAS NÁTRIUM-BROMID SZINT

A magas nátrium-bromid hibaüzenet akkor jelenik meg, amikor túl sok a vízben lévő nátrium-bromid vagy magas a TDS szint (víz keménysége, lúgosság, szerves vegyületek, stb.)

A hibaüzenet megszüntetése érdekében lépjen diagnosztizáló üzemmódba, és módosítsa a vízben lévő nátrium-bromid arányát úgy, hogy bizonyos mennyiségű vizet kiszivattyúzza a medencéből azt friss vízzel tölti fel. Ezt addig folytassa, amíg a mutató újra a zöld sávba ér.

### AZ IN.CLEAR KIKAPCSOLT ÁLLAPOTBAN VAN

Ez az üzenet jelzi, hogy az in.clear rendszer kikapcsolt állapotban van.

Nyomja meg a Boost gombot az in.clear újbóli üzembe helyezéséhez.

## HIBAELEHÁRÍTÁS



ERROR in.clear!  
No flow condition



Lost communication with in.clear  
Verify cable connections

### ÁRAMLÁSHIÁNY (DIAGNOSZTIKAI MÓDON KÍVÜL)

Kapcsolódó változat esetén ez a figyelmeztetés akkor jelenik meg, amikor az in.clear nyomáskapcsolója több mint 3 percen keresztül nyitva áll és a hozzá tartozó szivattyú a medence egysége által aktiválódott.

Győződjön meg arról, hogy az in.clear egységet a megfelelő szivattyúra szerelte fel (amennyiben van ilyen, a keringető szivattyúra kell felszerelni).

Ellenőrizze, hogy az in.clear egység a szivattyú nyomás oldalára van felszerelve és hogy a víz áramlása az in.clear egységen keresztül biztosított.

### KOMMUNIKÁCIÓS HIBA

Az elvesztett kommunikáció hibaüzenet azt jelzi, hogy a kapcsolódó in.clear használatban van, azonban az egység nem felismerhető. Győződjön meg arról, hogy kompatibilis, megfelelő szoftverrel ellátott egységet használ és hogy a kapcsolódás biztonságos. Ha a hibaüzenet ennek ellenére továbbra is megjelenik, forduljon a forgalmazóhoz segítségért.

### ALACSONY BRÓMSZINT VAGY A BRÓM ÉRZÉKELÉSÉNEK HIÁNYA

Győződjön meg arról, hogy a karbantartás üzemmód a fentiek szerint megfelelően beállításra került. Győződjön meg arról, hogy a kijelzőn nem jelenik meg hibaüzenet vagy figyelmeztetés, az egység aktiválva van és a víz megfelelően áramlik az egységen keresztül.

Győződjön meg arról, hogy a víz kémiai összetétele kiegyensúlyozott. További részletekért kövesse a "A fürdővíz kémiai összetételének módosítása" részben leírtakat.

Tesztelje, hogy a fürdővíz tartalmaz-e foszfátot és győződjön meg arról, hogy nincs benne szennyeződés. A vízben lévő foszfát értéke soha ne lépje túl a 100 PPB szintet. A vízbe háztartási tisztítószerkekből, szappanokból és krémekből eredően kerülhetnek foszfátok.

Cserélje le a szűrőjét vagy tisztítsa azt meg szűrőtisztítóval és hideg vízzel alaposan öblítse át.

Győződjön meg arról, hogy az in.clear egység sértetlen és nincs rajta kalcium- vagy vízkőlerakódás. Az egység rendszeres tisztítása szükséges (legalább évente egyszer).

### HASZNÁLAT UTÁNI HOSSZÚ HELYREÁLLÍTÁSI IDŐ

Aktiválja a Boost üzemmódot minden alkalommal, amikor használja a medencét. Kövesse a "A Boost szint beállítása" részben leírt utasításokat.

A fürdőzők általi leterheltség hosszabb boost időszakhoz vezethet. Ha egy boost ciklus után a bróm szintje 3 PPM alatti, hozza újra működésbe a Boost üzemmódot hogy a bróm szintjét 3-5 PPM közötti értékre növelje.

A bróm szintjének minden boost ciklus után stabil állapotba kell kerülnie. Amennyiben a magas boost szint nem állítja vissza a megfelelő bróm értéket, növelje a szűrés napi idejét.

Amennyiben a brómtermelés a fenti utasítások követése ellenére még mindig nem megfelelő, a brómtermelés hiányának oka mikrobiológiai szennyeződés lehet. Az alábbi termékekkel történő öblítés megbízhatóan bizonyul az ilyen szennyeződések ellen: Sea Klear Spa System Flush, Swirl Away or National Chemistry Spa Purge.

## GYAKRAN ISMÉTELT KÉRDÉSEK

### **K: A MASSZÁZSMEDECÉM VIZE MIÉRT ZAVAROS/OLAJOS?**

V: Amennyiben a fürdő vize zavarossá vagy olajossá válik a fürdő terhelésének következtében, végezzen kiegészítő Töltést és 24 óra múlva ellenőrizze, hogy a vízminőség újra megfelelő lett-e. Ha a probléma továbbra is fennáll, lépjen kapcsolatba a masszázsmedence elosztójával a víz egyensúlyának helyreállításához.

### **K: A NÁTRIUM-BROMID PÁROLOG?**

V: Nem. A nátrium-bromid csak kifröccsent víz, szivárgás, vagy a fürdő leeresztése következtében veszik el.

### **K: MIVEL TISZÍTSAM A MASSZÁZSMEDECÉMET?**

V: Mindig masszázsmedence boltban vásárolt habmentes tisztítószerrel használjon.

### **K: ATTÓL, HOGY AZ IN.CLEAR BRÓMFEJLESZTŐ LE VAN KAPCSOLVA, A NÁTRIUM-BROMID TOVÁBBRA IS TISZÍTJA A MASSZÁZSMEDECÉMET?**

V: Az in.clear rendszer kikapcsolt állapotban nem képes tisztítást végezni. Ha van visszamaradt brómtartalom a vízben, a bróm továbbra is tisztítja a fürdő vizét. Attól, hogy az in.clear egyes esetekben le van kapcsolva, a masszázsmedence még teljesen tiszta lehet.

A nátrium-bromid az in.clear rendszer elektródáin áthaladva válik brómmá, mikor az in.clear rendszerhez tartozó szivattyú működésben van.

## SZÓSZEDET

### **ÖSSZES OLDOTT ANYAG (TDS - TOTAL DISSOLVED SOLIDS)**

Az összes oldott anyag kifejezés a vízben molekuláris, ionizált, vagy mikroszemcsés (kolloid oldat) szuszpenzált formában megtalálható összes szerves és szervetlen anyagra vonatkozik.

### **pH**

A pH (pondus Hidrogenii, hidrogénion-kitevő) egy oldat savasságát vagy lúgosságát jelöli.

### **TELJES LÚGOSSÁG (TA - TOTAL ALKALINITY)**

A Teljes lúgosság az oldat (vagyis a víz) savak karbonát vagy bikarbonát egyenértékűségű pontjára való semlegesítésére való képességét méri.

### **RÉSZ/MILLIÓ (PPM - PARTS-PER MILLION)**

Ez a megjelölés hozzávetőleges mennyiséget vagy összehasonlítási arányt mutat egy adott mért mennyiségben.

Az „1 PPM” kifejezés azt jelenti, hogy az adott anyag a mért anyaghoz képest egy a millióhoz arányban létezik, például egy vízbázisú szennyeződés egy gramm mintaanyagban egy milliommód gramm mennyiségben van jelen.

### **FÜRDŐ TERHELÉSE**

Ez a kifejezés a masszázsmedencét használó fürdőzők számát, valamint a használat hosszát és gyakoriságát írja le. Minél magasabb a fürdő terhelése, annál nagyobb mennyiségű vegyi anyagokra van szükség a vízminőség fenntartásához.

### **KALCIUM KEMÉNY-SÉG (CH - CALCIUM HARDNESS)**

A Kalcium keménység a masszázsmedence vizének kalcium koncentrációját mutatja.

### **TELJES KEMÉNY-SÉG (TH - TOTAL HARDNESS)**

A Teljes keménység a masszázsmedence vizének együttes kalcium és magnézium koncentrációját mutatja.

### **SZERVES ANYAG**

A masszázsmedence használói által hátrahagyott olyan anyagok, mint az olaj, izzadtság, és elhalt hámsejtek, melyek „táplálékként” szolgálnak a baktériumok számára.

## CELLA TISZTÍTÁS

Az in.clear öntisztító funkcióval is rendelkezik, mely megakadályozza a vízkő lerakódását az in.clear rendszer grafit-elektrodáin. Kemény víz esetén azonban így is alakulhat ki vízkő. Ebben az esetben a cellát savas oldatban kell tisztítani.

A karbantartási műveletek előtt minden rendszert áramtalanítani kell.

Húzza ki az in.clear egység kommunikációs kábelét és tápkábelét.

### AZ IN.CLEAR CELLA TISZTÍTÁSÁHOZ KÖVESSE A KÖVETKEZŐ LÉPÉSEKET:

- A vízkő celláról való eltávolításához (vegyszermentes) foszforsavat ajánlunk tisztítószernek.
- Zárja le a masszázsmedence zárózelepeit. Csavarja le mindkét hollandi anyát az egységről és távolítsa el a cellát a masszázsmedence belsejéből.
- Helyezze fel a gumi alátétet és a műanyag anyát a cella menetes végére. Erősen húzza meg a műanyag alátétet.
- A cellát függőlegesen helyezze a kupakkal lefelé egy 19 literes (5 US gallonos) műanyag vödörbe és óvatosan öntse rá a savas oldatot, amíg az a 4 lemez teljesen el nem borítja (figyeljen, hogy ne hogy túlsorduljon). A savas oldat buborékolni fog az elektrodák tisztítása közben.
- Ezután habzás történik a lemezekon lévő vízkő lerakódások feloldódása során. Amennyiben nem kezdődik erős habzás, nincs szükség a cella tisztítására. Öblítse ki és szerelje vissza a cellát.
- Az elektrodákat hagyja az oldatban, amíg a habzás be nem fejeződik. Azonban NE hagyja a cellát a savban tizenöt percnél tovább. A túl hosszú savas tisztítás károsítja az elektrolitikus cellát.
- Öntse vissza a vödörbe a savas oldatot és alaposan öblítse le a cellát tiszta csapvízzel. Amennyiben még mindig láthatóak a lerakódások, ismétlje meg a műveletet maximum tizenöt perces időtartamban (lehet, hogy több savat kell adnia az oldathoz).
- Távolítsa el a műanyag anyát és az alátétet a celláról, majd tegye őket félre jövőbeli tisztításokhoz.
- Öblítse le tiszta vízzel az in.clear egységet.
- Szerelje vissza az in.clear egységet a fürdő csőhálózatára és kézzel húzza meg az összes csatlakozót. Nyissa ki a masszázsmedence zárózelepeit.
- Csatlakoztassa vissza a kezelőfelületet és a tápkábelt.
- Kapcsolja be és indítsa el a szivattyút. Ellenőrizze a kezelőfelületen, hogy a brómfejlésztés LED bevan-e kapcsolva és folytassa a normális használatot.

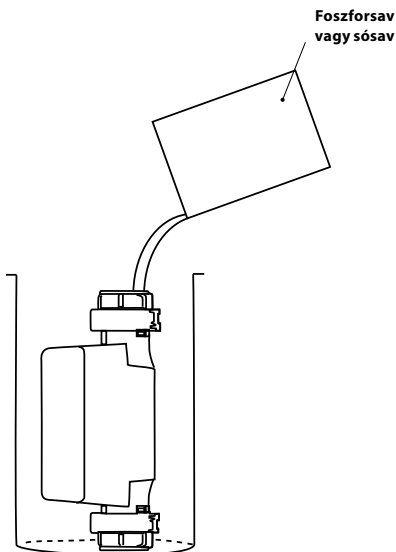

- ⚠ Hivatkozzon a sav gyártójának utasításaira.
- ⚠ Az ilyen műveletek során mindig viseljen védőszemüveget és gumikesztyűt. A kifröccsent vagy kifolyó sav súlyos sérüléseket és/vagy anyagi kárt okozhat.
- ⚠ Mindig megfelelően szellőztetett területen dolgozzon.
- ⚠ Mindig vízhez adja hozzá a savat; soha se a savhoz adja hozzá a vizet.
- ⚠ Ne öntsön savat az egységen kívülre, oda, ahol a csatlakozók találhatók.
- ⚠ Soha ne használjon ecetsavat a cella tisztítására, mivel az maradandóan károsítja a cella komponenseit és érvényteleníti a garanciát.

# VÁLASZTHATÓ KIEGÉSZÍTŐK - UV-C / ÓZON

## UV-C VÍZTISZTÍTÁS

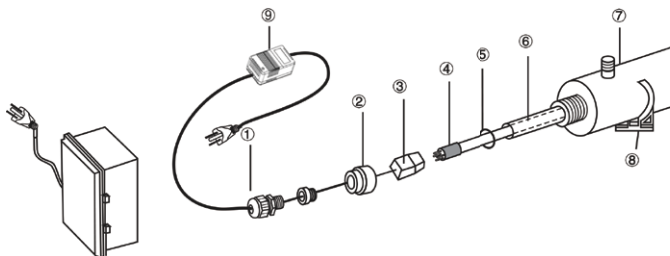

- 1- Vízálló fedő
- 2- Alumínium anya
- 3- Lámpabúra, kábeles csatlakozóaljzat
- 4- Fertőtlenítő ultraibolya lámpa
- 5- Gumi tömítőgyűrű
- 6- Kvarcpersely
- 7- Kamra
- 8- Rögzítőkampó
- 9- Transzformátor

**FIGYELEM: A FERTŐTLENÍTŐ ULTRAIBOLYA SUGARAK KÁROSÍJTJÁK A SZEMET ÉS A BŐRT.**

### INTEGRÁCIÓ:

1. A fertőtlenítő berendezést könnyen elérhető, jól megvilágítható helyre szerelje fel, hogy megkönnyítse az ellenőrzést és karbantartást.
2. Csukja rá a fogót a vázra.
3. A fogó segítségével helyezze be a kamrába.
4. Csatlakoztassa a vízellátáshoz.
5. Helyezze be a kvarcperselyt, tömítőgyűrűt, és lámpát.

**FONTOS: NE ÉRJEN HOZZÁ A KVARTZPERSELYHEZ VAGY A LÁMPA OLDALÁHOZ, CSAK A KÉT VÉGÉNÉL TARTSA AZT.**

Az ultraibolya lámpa és a kvarc könnyen megsérülhetnek. A lámpa vagy kvarcpersely eltávolítása vagy cseréje során óvatosan járjon el.

- a. Vegye le az anyát. (2).
- b. Óvatosan csúsztassa át a kvarcperselyt (6) a kamra egyik végéről a másikra.
- c. Csúsztassa rá a tömítőgyűrűt (5) a kvarcpersely szabad végpontjaira.
- d. Kézzel szorítsa rá az alumínium anyát (2).
- e. Csúsztassa be a lámpát (4) a kvarcperselybe.
- f. Csatlakoztassa a lámpát a lámpabúrához.
- g. Csavarozza az anyát a kamrához, majd csavarozza a vízálló fedőt (1) az anyához (2).
- h. Nyissa meg a csapot, és ellenőrizze, hogy nem folyat-e az eszköz. Szükség szerint végezzen javítást.
- i. Csatlakoztassa áramellátáshoz az eszközt. Életvédelmi relével (GFCI) ellátott csatlakozóaljzatot használjon.

## ÓZON FERTŐLTENÍTÉS

### SZŰRÉS ÉS ÓZON

Keringető motorok nélküli rendszerben szűrés közben a masszázsmotor alacsony szintű működése és az ózongenerátor kapcsolnak be. A keringető típusú rendszerekben az ózon a keringető motornál jön létre.

A rendszer gyári beállítás szerint este hajt végre szűrő ciklust, mivel a villamosenergia-ára ilyenkor általában alacsonyabb (ez akkor működik megfelelően, ha az óra helyesen be van állítva). A szűrő idő és időtartam programozhatóak.

A második szűrő ciklusba szabadon be lehet lépni.

A szűrő ciklusok elején a fúvókák és a motor kitisztítják a csöveket és biztosítják a víz megfelelő minőségét.

### A LÁMPA CSERÉJE ÉS AZ UV RENDSZER KARBANTARTÁSA

Fontos: Ne érjen hozzá a kvarcperselyhez vagy a lámpa oldalához, csak a két végénél tartsa azt.

1. Húzza ki a csatlakozódugót.
2. Állítsa le a berendezést és engedje le a vizet a nyomás csökkentéséhez.
3. Vegye le a PVC fedőt (1) és csavarozza ki az alumínium anyát (2).
4. Óvatosan húzza ki a lámpát (4) megközelítőleg 5cm-re a kamrából (7).
5. A lámpát tartva óvatosan távolítsa el a lámpaburát (3) a nyitott oldalon.
6. Óvatosan vegye ki a lámpát a kamrából.
7. Óvatosan távolítsa el a tömítőgyűrűt (5) a kvarcpersely végpontjáról.
8. Óvatosan távolítsa el a kvarcperselyt.
9. A visszaszereléshez menjen végig az 1.-8. lépéseken fordított sorrendben.

### KARBANTARTÁSI JAVASLAT:

A fertőtlenítő megfelelő működésének és maximális hatékonyságának biztosításához a felhasználónak a következő karbantartási műveleteket kell végeznie.

1. A kvarcpersely tisztítása és cseréje:
  - a) A kvarcperselyt üveg tisztítószerezellel kell tisztítani 6-12 havonta.
  - b) A kvarcperselyt 24 havonta kell cserélni.
2. Az UV lámpa cseréje 8-9000 üzemidő után érdemes cserélni (megközelítőleg 12 hónap folyamatos működés).
3. A cserélhető alkatrészek beszerzéséhez keresse fel székhelyünket vagy lépjen kapcsolatba cégünk egy helyi képviselőjével.

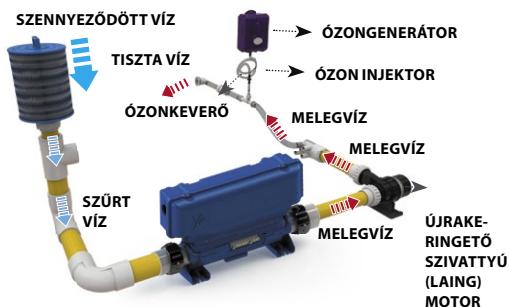

# VÁLASZTHATÓ KIEGÉSZÍTŐK - PULSAR

## PULSAR

### DINAMIKUS FÚVÓKA SZABÁLYOZÓ



A dinamikus fúvóka szabályozó (Pulsar) egyedülálló rendszer, mely egy örvényfürdőből igazi otthoni terápiás központot képes varázsolni. A fúvókák különálló csoportokba való szervezésével és az egyes csoportok elektromos, 7 előre beprogramozott sorozattal történő irányításával a Pulsar egy teljesen új és rendkívül hatékony funkciót kölcsönöz az örvényfürdőknek.



A dinamikus fúvóka szabályozó elegáns, ovális alakú kezelőfelülettel és elektromos irányítású meghajtó egységgel rendelkezik, mely szelepek és egy különálló szivattyú rendszeréhez csatlakozik. A felhasználó 7 előprogramozott fúvóka sorozatból választhat. Mintha csak egy zenekar karmestere lenne, a Pulsar koordinált vízsugár sorozatokat teremt a fúvókákkal, melyek felülemelkednek az egyszerű hátmasszázs... az élvezetek szimfóniájává válnak!

A felhasználó egyetlen érintéssel megváltoztathatja a fúvókák sebességét, módosíthatja a vízterápia erősségét vagy szüneteltetheti a továbblépést egy adott fúvóka (vagy fúvóka-sor) beállítás által okozott élvezet elnyújtásához, majd folytathatja a masszázst.

A Pulsar nem csak új funkciókkal növeli az örvényfürdő értékét, hanem új relaxációs eszközt is biztosít a végfelhasználó számára, mely sok éven át kényeztetni fogja.

# VÁLASZTHATÓ KIEGÉSZÍTŐK - PULSAR

## A VÉG FELHASZNÁLÓK SZÁMÁRA... AZ ÉLVEZETEK IGAZI SZIMFÓNIAJA!

Csak képzelje el, hogy 7 előprogramozott sorozat közül választhat, melyek mint az örvényfürdő masszázsaiknak hatékonyságát hivatottak fokozni. A dinamikus fúvóka szabályozó 4 különálló csoportba szervezi az örvényfürdő „ülőhelyi” fúvókáit, melyeket utána elektromosan irányít az előre beprogramozott sorozatoknak megfelelően. Ez az áttörést jelentő rendszer teljesen új és rendkívül hatékony funkciót ad a masszázmedencéhez.



A Pulsar ovális alakú, fényjelzésekkel és „előnézet” funkcióval ellátott kezelőfelülete könnyedén, szinte ösztönösen használható. A felhasználó kiválaszt egy sorozatot és a kezelőfelület kijelzőjén megtekintheti annak előnézetét!

A Sebesség (Speed) gombbal a felhasználó még több változatosságot adhat a szolgáltatáshoz a 3 rendelkezésre álló fúvóka sebesség egyikének kiválasztásával. A Szünet (Pause) gomb megnyomásával a felhasználó felfüggesztheti az adott sorozatot, hogy meghosszabbítsa egy adott fúvóka (vagy fúvóka csoport) működésének hosszúságát.

A Pulsar elektromosan irányítja az egyes csoportok működését előre beprogramozott sorozatoknak megfelelően.

## A GYÁRTÓK SZÁMÁRA... ZENE A FÜLNEK!

A legfejlettebb elektronikus irányítóeszközök gyártója olyan kiegészítőt hozott létre, mely az örvényfürdő legnépszerűbb funkcióját fogja garantálni. A Pulsart könnyű felszerelni és használni, bármely örvényfürdő értékét és eladási potenciálját növeli!

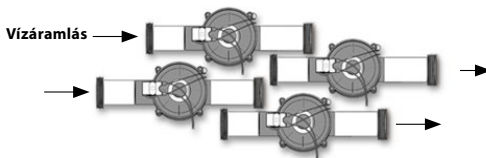

A szelepek a csőhálózathoz és a Pulsar tápegységéhez csatlakoznak.

A különálló szivattyúból a víz a szelepekbe ér. A rendszer előprogramozott sorozatok szerint elektronikusan kinyitja és lezárja az egyes fúvóka csoportok szelepeit (30 gpm).

## SOROZATOK TÁBLÁZATA

Sequence Table:	• 1 •	• 2 •	• 3 •	• 4 •	• 5 •	• 6 •	• 7 •
• Closed Jets	Jet Sets: 1 2 3 4	1 2 3 4	1 2 3 4	1 2 3 4	1 2 3 4	1 2 3 4	1 2 3 4
1	••••	••••	••••	••••	••••	••••	••••
2	••••	••••	••••	••••	••••	••••	••••
3	••••	••••	••••	••••	••••	••••	••••
4	••••	••••	••••	••••	••••	••••	••••
5	••••	••••	••••	••••	••••	••••	••••
6	••••	••••	••••	••••	••••	••••	••••
7	••••	••••	••••	••••	••••	••••	••••
8	••••	••••	••••	••••	••••	••••	••••
9	••••	••••	••••	••••	••••	••••	••••
10	••••	••••	••••	••••	••••	••••	••••
11	••••	••••	••••	••••	••••	••••	••••
12	••••	••••	••••	••••	••••	••••	••••
13	••••	••••	••••	••••	••••	••••	••••
14	••••	••••	••••	••••	••••	••••	••••
15	••••	••••	••••	••••	••••	••••	••••
16	••••	••••	••••	••••	••••	••••	••••



# VÁLASZTHATÓ KIEGÉSZÍTŐK - IN.TOUCH

## IN.TOUCH

### IN.TOUCH WIFI MOBIL TÁVIRÁNYÍTÓ



IOS vagy Android okostelefonnal vagy tablettel irányíthatja a masszázmedence minden funkcióját, az in.touch mobil alkalmazás segítségével. Az in.touch home lehetővé teszi, hogy otthoni wifi hálózatán keresztül szabályozza a fürdőt; az in.touch world segítségével pedig az interneten át bárhol-nan módosíthatja annak beállításait.

Ezzel a mindenre alkalmas távirányítóval a felhasználó előre meghatározott fürdő élmények közül választhat, beállíthat egy egyéni programot, hozzáférhet a víztisztítási beállítások-hoz hőmérséklet beállításokhoz, karbantartási emlékeztetők-höz és tökéletesen irányíthat minden a masszázmedencéhez csatlakozó felszerelést és kiegészítőt.



#### FIGYELMEZTETÉSEK

\* A MODULT ÚGY KELL TELEPÍTENI, HOGY A masszázmedence VÉGSŐ, KÜLTÉRI FELSZERELÉSE UTÁN A FÜRDŐ ALÁ LEHESSEN HELYEZNI A TÖKÉLETES VÉTEL BIZTOSÍTÁSÁNAK ÉRDEKÉBEN.

\* AZ FCC RC MOBIL ÉS BÁZISÁLLOMÁS SUGÁRZÓBERENDEZÉSEKRE VONTATKOZÓ KITETTSÉG ELŐÍRÁSAINAK VALÓ MEGFELE-LÉSHEZ 20 CM (8") TÁVOLSÁGOT KELL HAGYNI AZ IN. TOUCH MODUL ÉS A MŰVELETI TERÜLETEN TARTÓZKODÓ SZEMÉLYEK KÖZÖTT. A MEGFELELŐSÉG BIZTOSÍTÁSÁNAK ÉRDEKÉBEN NEM JAVASOLJUK AZ ENNÉL KISEBB TÁVOLSÁGOT.

\* AZ EHHEZ A SUGÁRZÓBERENDEZÉSHEZ TARTOZÓ ANTENNA (VAGY ANTENNÁK) NEM MŰKÖDHETNEK MÁS ANTENNÁKKAL VAGY SUGÁRZÓBERENDEZÉSEKKEL EGYÜTT.

#### KOMPATIBILITÁSI FELTÉTELEK

##### in.touch modul:

Modell: 0608-521012 IN.TR-IT-P1-P2-P3-P4-CO

Modell: 0608-521011 IN.TR-IT-P1-P2-P3-P4-P5

##### Kompatibilis fürdő készültek:

in.xm2, in.xe, W3000 & W5000, W2000 and W8000 kompatibilis szoftver változatokkal

##### in.touch alkalmazás:



Kompatibilis a következőkkel:

iPod touch (3. generációs vagy későbbi)

iPhone (3GS és későbbi)

iPad

IOS 5.0 vagy későbbi verzió szükséges

Android 2.2 vagy későbbi verzió szükséges, mely kompatibilis a Google Play alkalmazással

##### PC-s telepítő szoftver minimális követelményei:

- Windows Vista vagy későbbi

##### Mac-es telepítő szoftver minimális követelményei:

- Mac OS 10.7 vagy későbbi

##### Router kompatibilitás:

Ne sűrítse a leadott üzeneteket és ne használjon WEP kódolást.

Az általunk tesztelt routerek listája a következő:

- Apple Extreme A1354
- Apple Express A1264
- Linksys WRT54G2
- Linksys WRT160N
- D-Link WBR-1310
- Buffalo WZR-HP-G300NH
- Linksys EA2500
- Linksys EA4500
- TP Link TL-WR740N

# VÁLASZTHATÓ KIEGÉSZÍTŐK - IN.TOUCH

## BESZERELÉS

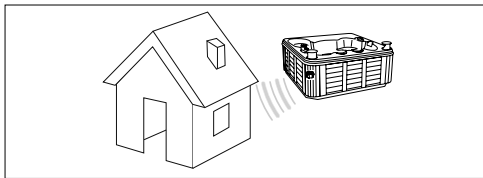
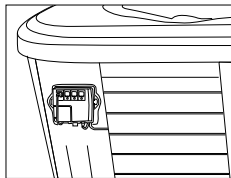
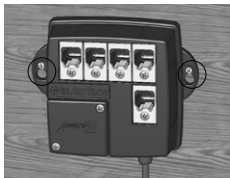

Az in.touch modult a házhoz a lehető legközelebb kell felszerelni, a megfelelő jelerősség biztosításának érdekében. Javasoljuk, hogy úgy szerelje be a masszázsmenedéct, hogy az in.touch modult magába foglaló oldal a ház felé nézzen, így növelve a jelerősséget. Az in.touch modul és a router között álló víz drasztikus mértékben rontja a jelerősséget.

Az in.touch modul beépített WiFi adó-vevővel rendelkezik, mely lehetővé teszi, hogy kommunikáljon kedven iOS és Android berendezéseivel. A kapcsolat lehet pont-pont (ad hoc üzemmód) vagy otthoni WiFi infrastruktúra üzemmód) típusú. Infrastruktúra üzemmódban csatlakozhat megosztott használatú hálózathoz (otthoni WiFi) vagy internethez is. A következő lépések bemutatják, hogy hogyan csatlakoztassa fürdőjét. Az in.touch első telepítése után pont-pont típusú kapcsolatot kell beállítania, iOS eszköz vagy PC-s/MAC-es telepítő szoftver használatával, melyet a következő webhelyről érhet el:

[www.geckoalliance.com/intouch](http://www.geckoalliance.com/intouch).

## ALKALMAZÁS LETÖLTÉSE



Az in.touch alkalmazás két verziója érhető el: az in.touch home, mellyel otthoni hálózatán keresztül irányíthatja a masszázsmenedéct; és az in.touch world, mellyel az interneten keresztül a világ bármely pontjáról módosíthatja annak beállításait. Az alkalmazás mindkét verzióját elérheti iOS-t használó eszköz esetén az App Store-ban, Androidot használó eszköz esetén pedig a Google Play Store-ban - használja az „in.touch gecko” keresőszavakat és kattintson a telepítési kívánt verzióra.

## A PONT-PONT KAPCSOLAT (AD HOC ÜZEMMÓD) BEÁLLÍTÁSA

Az első használat során közvetlenül az in.touch rendszerhez kell csatlakoznia. A kapcsolat megteremtése után használhatja otthoni WiFi hálózatát, ha kívánja. Amennyiben rendelkezik Smart Touch kezelőfelülettel, kérjük hivatkozzon a hálózat beállítás 14. oldalára és a szekció 2. lépéséhez. A 4. lépésre sem lesz szüksége, mivel a Smart Touch használatával ennél a pontnál már csatlakoztatta az in.touch rendszert az otthoni hálózathoz.

### 1. WIFI BEÁLLÍTÁSA IOS ESZKÖZÖK ESETÉN

**Megjegyzés:** Amennyiben Androiddal működő eszközt használ, tekintse meg az A (PC) vagy B (Mac) függeléket.

iDevice eszközén keresse meg a beállítások WiFi kapcsolatok pontját. Meg kell jelennie egy in.touch elnevezésű hálózatnak. Nyomjon rá az in.touch hálózat kiválasztásához. Kiválasztása után várjon, amíg a WiFi ikon láthatóvá nem válik a képernyő bal felső oldalán. Az ikon mutatja, hogy az iDevice csatlakozik a hálózathoz.

Kérjük vegye figyelembe, hogy egyes iDevice eszközökön és az iOS operációs rendszer egyes verzióinál a csatlakozást jelző ikon nem jelenik meg, akkor sem, ha a csatlakozás megtörtént. Amennyiben 30 másodperc várakozás után nem jelenik meg az ikon, bizonyosodjon meg róla, hogy kiválasztotta az in.touch hálózatot és ugorjon a 2. lépésre.

### 2. INDÍTSA EL AZ IN.TOUCH ALKALMAZÁST

Keresse meg az in.touch alkalmazás ikonját, majd nyomja meg a megnyitáshoz.

Az alkalmazás első használatakor üzenet figyelmezteti, hogy adjon hozzá fürdőt a listájához. A fürdőjének konfigurációjá-

hoz és az alkalmazással való használatához hozzá kell adnia a listához.

Az Ok megnyomása után megjelenik az érzékelt fürdők listája. Nyomjon rá a sajátjára.

Ha firmware frissítéssel kapcsolatos üzenet jelenik meg, kérjük tekintse meg az „in.touch firmware frissítése” szekciót a további részletekért.

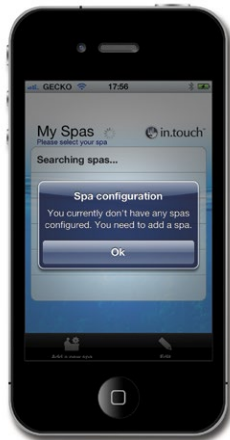

## 3. A FÜRDŐ ELNEVEZÉSE ÉS SZERKESZTÉSE

Miután hozzáadta a fürdőt a listához, nevezze el (pl. Otthoni) és nyomja meg az Ok elemet.

A fürdő nevének szerkesztéséhez vagy a listából való eltávolításhoz nyomja meg az **ÉN fürdőim (My Spas)** ikont. Az **ÉN fürdőim** oldalon nyomja meg a **Szerkesztés (Edit)** elemet. Minusz jelet tartalmazó piros kör jelenik meg a fürdők nevei mellett. Ha szeretné törölni az egyik fürdőt a listáról, nyomja meg a mínusz jelet, majd a **Törlés (Delete)** elemet. Megerősítő üzenet jelenik meg – nyomja meg az **IGEN (YES)** elemet. Ha szeretné megváltoztatni az egyik fürdő nevét, nyomja meg annak nevét, üssön be egy új nevet, majd nyomja meg a **Mentés (Save)** elemet. Az **ÉN fürdőim**ből való kilépéshez nyomja meg a használni kívánt fürdő nevét.

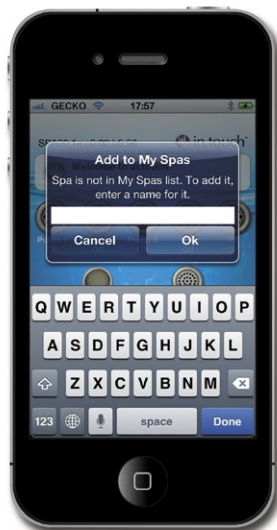

# VÁLASZTHATÓ KIEGÉSZÍTŐK - IN.TOUCH

## 4. AZ OTTHONI WIFI VAGY INTERNET KAPCSOLAT BEÁLLÍTÁSA (INFRASTRUKTÚRA ÜZEMMÓD)

**Kizárólag iOS operációs rendszerhez. Amennyiben Androiddal működő eszközt használ, hagyja ki ezt a lépést.**

*Figyelem: A sugározott üzeneteket blokkoló és/vagy WEP kóddalást használó routerek nem kompatibilisek az in.touch rendszerrel.*

A kapcsolat otthoni WiFi hálózat vagy az internet segítségével történő beállításához már be kellett, hogy állítsa a pont-pont kapcsolatot (lásd: a pont-pont kapcsolatra vonatkozó utasítások).

### ELSŐ HASZNÁLAT

1. Az in.touch alkalmazásban lépjen be a Beállításokba és válassza ki a WiFi csatlakozást. Megjelenik a képernyőn a környéken lévő hálózatok listája; legyen türelemmel, ez eltarthat egy perctig.
2. Válassza ki a hálózatot, melyhez csatlakoztatni szeretné az eszközt (az ön otthoni WiFi hálózatát). Ha a hálózatot biztonsági kulcs védi, üsse be, mikor a rendszer kéri. Készen áll a rendszer infrastruktúra üzemmódban való futtatására. Amennyiben nem változtatja meg a hardvereket (pl. a routert, stb.) és a biztonsági kulcsokat, ezt a műveletet többé nem kell elvégeznie.



WiFi ikon



## KEZDŐLAP

A fürdő elnevezése és a kedvencekhez való hozzáadása után megjelenik a kezdőképnyő.

A képernyő tetején megjelenik a masszázsmenedcénének neve. Közvetlenül a név alatt láthatja a karbantartással és víz tisztítással kapcsolatos információkat, valamint a rendszerhibák adatait tartalmazó szekciót. Ez alatt hozzáférhet a masszázsmedence kiegészítőihez és a vízhőmérséklethez. A képernyő alján szerkesztheti az Ön fürdőim (My Spas) listát, kiválaszthatja a fürdő Élményeket (Experiences), megnyithatja a Karbantartást (Maintenance), és módosíthatja a masszázsmedence Beállításait (Settings).



## A KIEGÉSZÍTŐK ELINDÍTÁSA ÉS KIKAPCSOLÁSA

Egy kiegészítő elindításához vagy megállításához nyomjon rá annak ikonjára. Az ikonokhoz tartozó animáció elindul mikor a kiegészítő be van kapcsolva, és megáll, mikor az lekapcsol. Az in.touch képernyőn megjelenő ikonok mutatni fogják a fürdőhöz tartozó berendezések működési sebességét vagy állapotát.

Amennyiben egy kiegészítő több, mint két sebességgel állapottal rendelkezik, nyomja meg újra az ikont, amíg az a kívánt állapotra nem vált.

## VÍZHŐMÉRSÉKLET

A képernyő alján látható hőmérséklet az aktuális vízhőmérséklet. Használja a + és - gombokat a kívánt hőmérséklet beállítására. Az érték kék színben jelenik meg, alatta pedig a Beállított hőmérséklet látható. Ha eltelt 3 másodperc a hőmérséklet utolsó változtatása után, újra megjelenik az aktuális vízhőmérséklet.

Amennyiben a beállított érték megegyezik az aktuális értékkel, a Hőmérséklet megjelenik a szám alatt. Amennyiben az aktuális hőmérsékletnél alacsonyabb értéket állít be, Hűtés xx.x értékre (Cooling to xx.x) üzenet jelenik meg az aktuális hőmérséklet alatt. Amennyiben az aktuális hőmérsékletnél magasabb értéket állít be, Fűtés xx.x értékre (Heating to xx.x) üzenet jelenik meg az aktuális hőmérséklet alatt. Általában rövid késleltetés van a fűtés megkezdése előtt, mely során a Fűtés felfüggesztve (Heating suspended) üzenet jelenik meg az érték alatt.



## BEÁLLÍTÁSOK

A kezdőoldalról elérheti a beállításokat, ahol a következőket találja:

- A masszázmedence adatai (Mac cím, hardver és firmware verziók)
- WiFi csatlakozást beállítások
- Vízisztítás beállítások
- Karbantartási beállítások és figyelmeztetések
- Hőmérséklet mértékegységeinek beállítása
- Megjelenített idő beállításai



## VÍZISZTÍTÁS

A Vízisztítás oldal segít önnek megtalálni az ideális szűrési és fűtési beállításokat. A Nincs otthon (Away from home), Kezdő (Beginner), Energiatakarékos (Energy Savings),

Szuper energiatakarékos (Super Energy Savings), és Hétvégi (Weekender) üzemmódok közül választhat, igényeinek megfelelően.

A kiválasztott beállítást pipa jelöli.



A Vízisztítás beállításainak módosításához egyszerűen nyomjon a kék nyílra. Ezzel megnyitja a Vízisztítás menüt.

Gazdaságos üzemmódban a beállított hőmérséklet 11 C° (20° F) fokkal csökken, vagyis a fűtőkészülék-rendszer nem kapcsol be amíg a hőmérséklet 11 C° (20° F) fokkal a beállított fürdő hőmérséklet alá nem esik.

A képernyőn megjelenő szűrési ütemterv a fő szűrő szivattyúra lesz érvényes, ez valószínűleg az 1-es szivattyút jelenti. Amennyiben az ön fürdője olyan keringető szivattyút használ, mely 24 órás üzemre van beállítva, a képernyő a szűrés helyett a tisztítási beállítást mutatja. A tisztítások előre be vannak programozva és előre meghatározott időn át tartanak, így a képernyőn megjelenő időtartam beállítás N/A (Nem érvényes) lesz és csak a kezdési időt lehet módosítani.

Ütemterveket az Gazdaságos üzemmód hozzáadása (Add Economy) vagy a Szűrés hozzáadása (Add Filtration) gombok megnyomásával adhat hozzá.

\*Az alapvető csomagra érvényes érték



# VÁLASZTHATÓ KIEGÉSZÍTŐK - IN.TOUCH

A beprogramozott ütemterveket úgy törölheti vagy módosíthatja, hogy kiválaszt egyet és a megjelenő kerék-elrendezésű görgethető menüvel átállítja, vagy megnyomja a Törlés (Delete) gombot.

Többféle ütemterv közül választhat (hétfő-péntek, hétféle, minden nap, vagy kijelölt napok). Az ütemtervek minden héten ismétlődnek. Az idő és az időtartam 30 perces változtatásokkal határozható meg. Az ütemterv beállítása után nyomjon az Ok-ra.

A Gyári beállítások (Factory Settings) gomb megnyomása visszaállítja az eredeti beállításokat.

A Bezárás (Close) gomb megnyomásával visszatér a Vízisztítás menübe.



## KARBANTARTÁS

Az in.touch emlékezteti a masszázsmedence karbantartásához szükséges műveletekre, például a szűrő kiöblítésére vagy tisztítására. Minden tevékenység a saját időtartamával rendelkezik, mely az átlagos használaton alapul. Ezt az időtartamot a tulajdonos megváltoztathatja. A tulajdonos ezen felül a Naptár kiválasztásával hozzá is adhat emlékeztetőt a rendszerhez.

A művelet feladat elvégzése után nyomja meg a Kész (Done) elemet a visszaszámolás újraindításához.



## HÖMÉRSÉKLET MÉRTÉKEGYSÉGE

A hőmérséklet aktuális mértékegysége jelenik meg. Ezt Celsius vagy Fahrenheit fokra állíthatja a hozzájuk tartozó gomb megnyomásával.

### Megjelenített idő beállításai

A megjelenített idő kizárólag a víz tisztításra vonatkozik és állítható 24 órás vagy AM/PM időmódra. A beállítások között a változtatásra szolgáló gomb megnyomásával válthat.

## MASSÁZSMEDENCE-IRÁNYÍTÁSI HIBÁK

Ha a masszázsmedence hibát érzékel, figyelmeztető üzenet jelenik meg a főképernyő második részén. Nyomja meg a figyelmeztető üzenetet a hibák listájának megjelenítéséhez.

A következő képernyő megmutatja a masszázsmedencében fennálló hibák listáját. Vegye figyelembe, hogy több, mint egy hiba is történhet egyszerre, egyes hibák pedig lehet, hogy egymáshoz kapcsolódnak. Az egyik hiba megoldása lehet, hogy megoldja a másikat is.

Amennyiben több mint egy hiba is fennáll, kezdjen a lista tetejével és nyomjon a hibára az elhárítására vonatkozó részletek megjelenítéséhez.

A hiba megnyomása után a képernyőn megjelenik a probléma megoldásának részletes magyarázata.

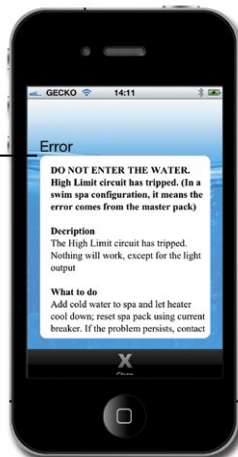



## FÜRDŐ ÉLMÉNYEK

Az előre beállított programokhoz az Élmények (Experiences) gomb kezdőlapon való megnyomásával férhet hozzá. Érintéssel választhat a következő élmények között: Tengerparti buli (Beach Party), Finom mozgás (Gentle Movement), Gyerekek (Kids), Férfi (His), Női (Hers), vagy Relaxáció (Relaxation). A program személyre szabásához nyomjon rá a Kezdőlapon található kiegészítők ikonjaira. A beállítások kiválasztása után nyomja meg az Élmények gombot és az Élmény mentése (Save Experience) gomb megnyomásával, majd a mentés nevének megadásával mentse el a programot. A Relaxáció kivételével minden élmény személyre szabható.

Minden egyes kiegészítő a fürdő élményben kiválasztott beállítások szerint indul el. Biztonsági okokból a kiegészítők kis késleltetés után indulnak el, a rendszer túlterhelésének elkerülése végett. Látni fogja, ahogy a kiegészítők ikonjai egymás után bekapcsolnak.

Az élmények bármikor leállíthatóak nevük a Kezdőlap üzenet szekciójában való megnyomásával, vagy a kiegészítők (szivattyú, világítás, stb.) módosításával.

Relaxáció üzemmód esetén csak a szivattyú vagy a légfűvő módosítása állítja le az élményt; a hőmérséklet megváltoztatása elindítja a szivattyút, de nem állítja le az élményt.



## AZ IN.TOUCH BELSŐ SZOFTVERÉNEK FRISSÍTÉSE

Az in.touch belső szoftverének frissítése biztosítja, hogy a fürdő irányítását és használatát segítő új funkciók mindig elérhetőek legyenek az ön számára. A frissítést csak ugyanarról a WiFi-ről végezheti, mint amelyre az in.touch modul csatlakozva van, vagy pont-pont kapcsolaton keresztül (mobilhálózaton keresztül nem végezhet frissítést).

Az in.touch legfrissebb verziója közvetlenül frissíti az in.touch rendszert. Kövesse a képernyőn megjelenő utasításokat a letöltés befejezéséhez.

Megnyitáskor az alkalmazás figyelmezteti, ha van elérhető frissítés masszázsmenedecéjéhez.

Választhatja az Igen (Yes) opciót a frissítés azonnali megkezdéséhez, vagy a Nem (No) opciót a halasztáshoz. Ha úgy dönt, hogy nem frissít azonnal, az alkalmazás az in.touch minden megnyitáskor emlékeztetni fogja, hogy a rendszer frissítésre szorul.

**Megjegyzés:** Android operációs rendszert használó berendezésről közvetlen frissítést csak 10.00-s vagy későbbi verzióval végezhet. Amennyiben 9.00-s vagy régebbi szoftververziót használ, a frissítést PC-s vagy Mac-es telepítő szoftverrel végezze el (lásd: A vagy B függelék).

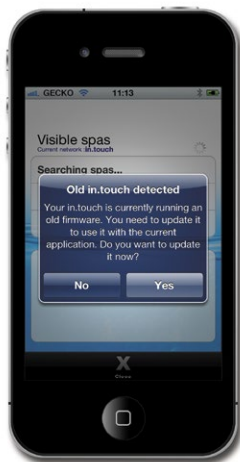

## VÁLASZTHATÓ KIEGÉSZÍTŐK - IN.TOUCH

A sikeres frissítés érdekében a letöltési ciklus alatt az biztosítsa, hogy in.touch alkalmazás csatlakoztatva maradjon a masszázsmedicénél.

A frissítés pár percig is eltarthat.

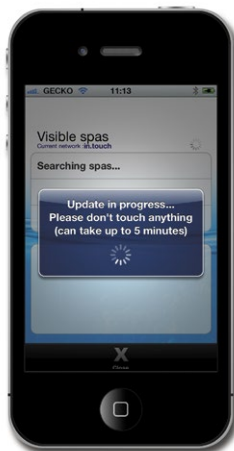

Kérjük hagyja, hogy a frissítés megnyitott alkalmazás mellett fusson, amíg meg nem jelenik az in.touch Frissítési figyelmeztető.

Ekkor nyomja meg az Ok gombot a frissítés befejezéséhez. Ezután az alkalmazás visszatér a masszázsmedicene kezelő oldalra. A masszázsmedicene készen áll a használatra.

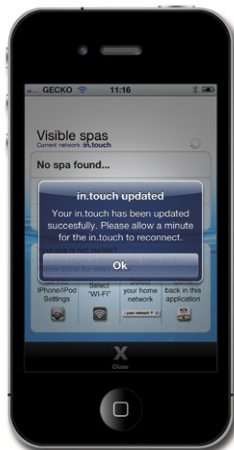

Ha a frissítés sikertelen, Sikertelen frissítés (Update failed) üzenetet jelenít meg az in.touch. Zárja be az alkalmazást és nyissa meg újra a frissítés újratekésítéséhez.

Tekintse meg a Frissítési hiba grafikonot a Hibaelhárítás szekcióban a további részletekért.



# VÁLASZTHATÓ KIEGÉSZÍTŐK - IN.TOUCH

## HIBAE LHÁRÍTÁS

### LED

Az in.touch modul három hibaelhárítási célra használható LED-del rendelkezik. A LED-eket az egység elején, a felnyitható burkolat mögött. A burkolatot el kell távolítani, hogy a LED-ek láthatóvá váljanak.

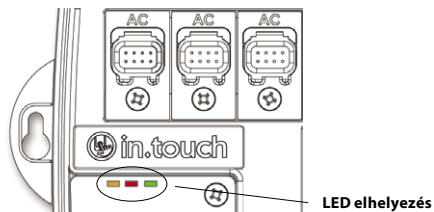

A következő táblázat az in.touch modul különböző állapotait és a hozzájuk tartozó LED világítás állapotokat mutatja.

SZITUÁCIÓ	SZEKVENCIA	NARANCSSÁRGA	PIROS	ZÖLD
Normális használat (infrastruktúra üzemmód)	Az in.touch hálózat rendelkezésre áll	KI	KI	Villog
Normális használat (pont-pont üzemmód)	Az in.touch hálózat rendelkezésre áll	Villog	KI	KI
Frissítés	In.touch szoftver frissítése (1-es fázis)	Nagyon gyorsan villog	KI	KI
	In.touch szoftver frissítése (2-es fázis)	BE	KI	Nagyon gyorsan villog
Hiba	Az in.touch hálózat nem áll rendelkezésre, indítsa újra az in.touch rendszert <sup>(1)</sup> .	KI	KI	KI
	Az in.touch meghibásodott, cseréltesse ki az egységet	KI	BE	KI

## FRISSÍTÉS MEGHIÚSULT

FRISSÍTÉS HIBA OKA	A PROBLÉMA MEGOLDÁSÁNAK MÓDJA
Az eszköz nem csatlakozik az in.touch hálózathoz (csak iOS eszköznél jelenik meg)	Teljesen zárja be az in.touch alkalmazást. Lépjen be az eszköz Beállításába, ott a WiFi menübe és válassza ki az in.touch hálózatot, várjon 30 másodpercet, majd indítsa el újra az in.touch alkalmazást. Ha az in.touch hálózat nem jelenik meg a WiFi hálózatok listájában, kapcsolja le majd vissza a masszázmedencét, várjon 2 percet <sup>(1)</sup> és próbálja újra. Amennyiben a probléma továbbra is fennáll, lépjen kapcsolatba elosztójával az eszköz cseréjéhez.
Az eszköz alacsony töltöttségi szint miatt leáll	Zárja be az alkalmazást, töltsse fel az eszközt, majd próbálja újra.
Frissítés közben bezárja vagy háttérbe teszi az alkalmazást	Teljesen zárja be az alkalmazást. Nyissa meg újra. Frissítés közben ne zárja be az alkalmazást.
Túl messze ment az in.touch modultól, így az eszköz elvesztette a kapcsolatot az in.touch egységgel (csak iOS eszköznél jelenik meg)	Menjen vissza a masszázmedence közelébe; majd mikor a Látható fürdők (Visible Spas) listájában megjelenik masszázmedencéjének neve, válassza ki.
Hiba történt a fájlvitel közben és az eszköz elérte a maximális újrapróbálkozások számát	Teljesen zárja be az alkalmazást és indítsa újra a fürdőt az újabb próbálkozás előtt.
Megszűnt az áramlás az in.touch egység felé	Amennyiben áramkimaradás történik mikor az in.touch infrastruktúra üzemmódban van, az egység bekapcsoláskor visszavált ad hoc üzemmódba. A frissítést meg kell ismételn.

Ha a probléma továbbra is fennáll, kérjük lépjen kapcsolatba a Gecko Alliance ügyfélszolgálatával az egység lecseréléséhez.

**Megjegyzés (1):** Kérjük várjon 2 percet, hogy a WiFi modul újracsatlakozzon az in.touch hálózathoz.

Ha a probléma továbbra is fennáll, kérjük lépjen kapcsolatba a masszázmedence elosztójával.

# VÁLASZTHATÓ KIEGÉSZÍTŐK - IN.TOUCH

## GYÁRI ALAPBEÁLLÍTÁS

Az in.touch memóriáját törölheti és visszaállíthatja a gyári beállításokat. Ehhez nyissa fel a modul előlő paneljét és helyezzen áthidalót (jumpert) P7 3-as és 4-es érintkezője közé a nyomtatott áramköri kártyán (PCB). A LED (narancssárga vagy zöld) pár másodpercre abbahagyja a villogást és a rendszer visszaáll.

**Figyelem:** Az áthidalót úgy kell felszerelni, hogy a rendszer közben be van kapcsolva.

A visszaállítás nem történik meg, ha az áthidaló már a helyén van, mikor a rendszer elindul.

\*Számítógéphez való áthidalót is használhat.

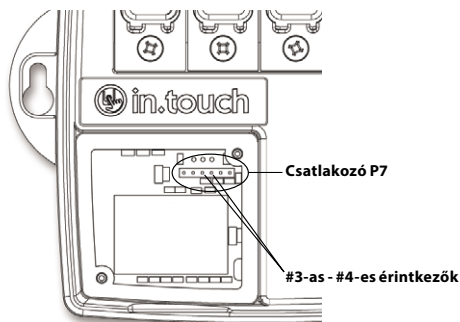

## HIBAEHÉRTÉS

Kérjük vegye figyelembe, hogy az in.touch rendszer megfelelő hibaelhárításához fontos, hogy tudja, hogy az pont-pont üzemmódban van-e vagy a hálózatra van-e csatlakoztatva. Ezt legegyszerűbben a LED színének ellenőrzésével tudhatja meg (lásd: LED szekció).

A hibaelhárítás megkezdése előtt ki- és bekapcsolással indítsa újra a rendszert. Zárja be az alkalmazást és várjon 2 percet.

### Inkompatibilis fürdő készlet:

Az ön masszázsmedence készlete nem kompatibilis az in.touch modulal. Egyes esetekben lehetséges, hogy a készlet szoftverének frissítése megoldja a kompatibilitási problémát. A további információért kérjük lépjen kapcsolatba az ügyfélszolgálatl.

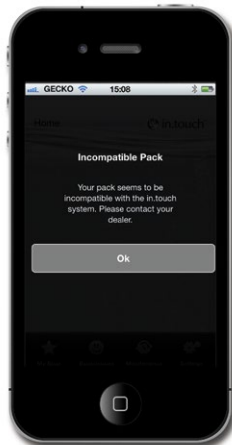

## INKOMPATIBILITÁS AZ IN.TOUCH RENDSZERREL:

Az in.touch alkalmazásnak további adatokra van szüksége a fürdő készlettel való kommunikációhoz.

1. Zárja be az in.touch alkalmazást.
2. Bizonyosodjon meg róla, hogy az eszköz megfelelően csatlakozik az internetre.
3. Indítsa újra az in.touch alkalmazást és várjon 30 másodpercet.
4. Zárja be újra az in.touch alkalmazást.
5. Csatlakozzon vissza ugyanarra a hálózatra, melyre az in.touch modul is csatlakozik.

Most már normálisan használhatja az in.touch alkalmazást.



## ELVESZETT KAPCSOLAT:

Ha berendezésének kommunikációs problémái vannak az in.touch modullal, az in.touch alkalmazás Kapcsolat elvesztett (Lost Connection) üzenetet jelenít meg. Bizonyosodjon meg róla, hogy az in.touch rendszer hatótávolságán belül van és pont-pont kapcsolatot használ.

Ha az in.touch alkalmazás nem tud kommunikálni az in.touch egységgel, nem kell semmit sem tennie. Az alkalmazás újból megkísérel csatlakozni az in.touch rendszerhez. Ha a riasztójelzés nem tűnik el 2-3 percen belül, vagy ha megjelenik a WiFi figyelmeztetés miközben várakozik, kérjük zárja be, majd újra nyissa meg az alkalmazást.

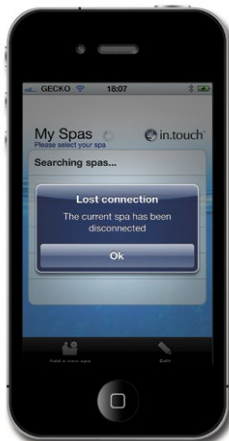

## LASSÚ VAGY INSTABIL KOMMUNIKÁCIÓ:

Ha az in.touch modul nem képes megfelelően fogadni a router jelét, lehet, hogy a kommunikáció lassú, vagy hogy az in.touch modul időnként elveszti a kapcsolatot.

Ebben az esetben mozgassa el az in.touch modult és/vagy a routert, a jobb jelerősség biztosításához. Egyes esetekben szükség lehet WiFi ismétlőre (például univerzális NETGEAR WiFi ismétlőre) a router és az in.touch modul közti jel erősségének javításához.

A jelerősség megállapításához menjen az in.touch alkalmazás Beállítások oldalára és nyomja meg a WiFi beállításokat. Minden itt látott hálózat mellett ikon jelzi a az in.touch modul által fogadott jel erősségét (max. 4 csík).

A hibaelhárításhoz a valósidejű jelerősség változást is megtekintheti a hálózat melletti kék nyíl érintésével. Ez a Jelminőség oldalra viszi. Az in.touch modul vagy a router (vagy ha rendelkezésre áll, az ismétlő) elmozdításával látni fogja a jelerősség változásait és a rendelkezésre álló egyéb információkat.

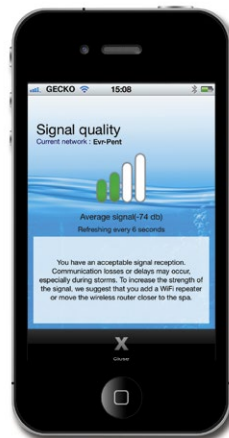

### **A FÜRDŐ NEM JELENIK MEG A ROUTER CSATLAKOZTATÁSA UTÁN:**

Az in.touch modul rendszerhez való csatlakoztatása után (iOS eszközzel vagy PC/MAC telepítő szoftver alkalmazásával) lehet, hogy a modul pont-pont üzemmódban marad.

1. Próbálja újra ugyanazzal a konfigurációval. Lehet, hogy a csatlakozási kérelem elsőre nem lett elküldve.
2. Bizonyosodjon meg róla, hogy megfelelő jelszót adott meg. Fontos, hogy pontosan adja meg a jelszót (figyeljen a kis- és nagybetűkre, számokra, stb).
3. Bizonyosodjon meg róla, hogy a router nem használ WEP biztonsági kulcsot, mivel ez nem kompatibilis az in.touch alkalmazással.

Amennyiben a modul csatlakozik a routerhez, bizonyosodjon meg a következőkről:

1. A hálózat nincs az adások blokkolására állítva.
2. A hálózat nincs az UDP protokollt használó üzenetek blokkolására állítva.

Lehetséges, hogy a kapcsolat instabil és pont-pont és kapcsolat üzemmódok között ugrál. Ebben az esetben tekintse meg a Lassú vagy instabil kommunikáció szekciót.

## A FÜGGELÉK

### WiFi KONFIGURÁCIÓ ANDROID ESZKÖZÖKHÖZ (PC-VEL)

Az Android berendezések nem képesek pont-pont kapcsolat kialakítására, tehát számítógépet kell használnia az in.touch modul kapcsolatának konfigurálásához. A kezdeti konfiguráció befejezése után az alkalmazás már Android eszközökkel is használható.

A telepítéshez töltsse le az in.touch\_PC\_Setup.exe fájlt a [www.geckoalliance.com/intouch/webhelyről](http://www.geckoalliance.com/intouch/webhelyről).

Számítógépet vigye olyan közel a masszázsmedencéhez, amennyire csak lehet, és csatlakozzon az in.touch WiFi hálózathoz. (A szoftver funkcionalitásának biztosításának érdekében csak a WiFi hálózat legyen aktív.) Nyissa meg az in.touch\_PC\_Setup.exe fájlt és kövesse az utasításokat:



1- Válassza ki, hogy milyen nyelven szeretné olvasni az utasításokat.



2- Számítógépet vigye olyan közel a masszázsmedencéhez, amennyire csak lehet, és csatlakozzon az in.touch WiFi hálózathoz. Kattintson a Folytatásra (Continue).

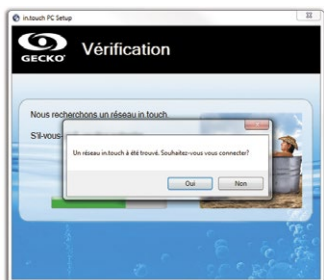

3- Kattintson az Igenre (Yes), hogy megerősítse, hogy csatlakozott az in.touch hálózathoz.

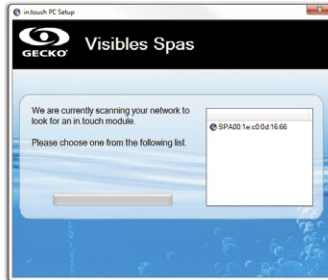

4- A szoftver érzékeli a fürdőt. A fentebbi képernyő a masszázsmedence azonosító számának egy példáját mutatja (SPAxx:xx:xx:xx:xx). Kattintson rá.



# VÁLASZTHATÓ KIEGÉSZÍTŐK - IN.TOUCH



5- Kattintson a Következő (Next) elemre. Pár pillanat múlva megjelenik a rendelkezésre álló hálózatok listája. 8- Válassza ki azt, amelyhez csatlakozni szeretne.

**Megjegyzés:** Az egyes hálózatok jelerősségét a hozzájuk tartozó ikonok oszlopainak száma jelzi. A jelerősségről való további információért lásd: C függelék.

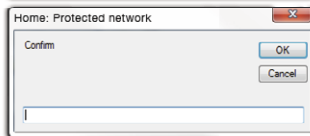

6- Ha a hálózat védett, adja meg a jelszót. A megerősítéshez adja meg még egyszer a jelszót.

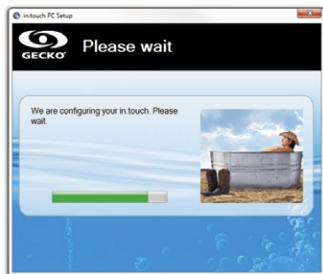

7- A jelszó megadása után az in.touch modul csatlakozik a kiválasztott hálózathoz. Amíg ez a folyamat végbemegy (körülbelül 1 perc), a számítógép csatlakozik ugyanahhoz a hálózathoz, mint amit kiválasztott. Bizonyosodjon meg róla, hogy a számítógép megfelelően csatlakozik, és csatlakozzon manuálisan, ha szükséges.



8- A program ellenőrzi az in.touch belső szoftverét és, amennyiben szükséges, automatikus frissítést végez.

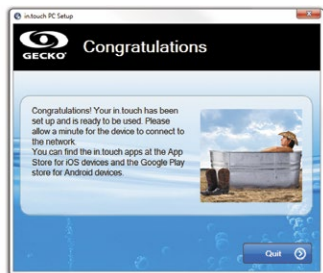

9- Kattintson a Kilépésem (Quit) a program bezárásához.

Amennyiben nem változtatja meg a hardvereket és a biztonsági kulcsokat, ezt a műveletet többé nem kell elvégeznie. Válassza ki ugyanazt a hálózatot az Android számára, mint amit az in.touch számára választott.

## HIBAEZHÁRÍTÁS (PC-S TELEPÍTŐ SZOFTVER)

1- A program a következő üzenetet jeleníti meg: Javasoljuk, hogy húzza ki a hálózati kábelt a számítógépből.

### MIT KELL TENNIE:

A szoftver érzékelte, hogy hálózati kábel csatlakozik a számítógépéhez. A program funkcionálisának biztosításához csak a WiFi hálózat legyen aktív. Húzza ki a hálózati kábelt, majd folytassa a konfigurációt. Miután befejezte, dugja vissza a hálózati kábelt.

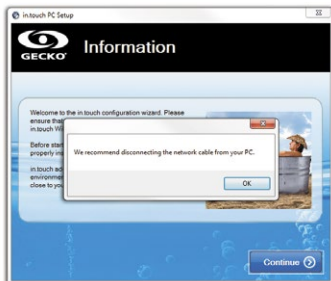

2- A szoftver 2 perc után sem érzékeli az in.touch modult.

### MIT KELL TENNIE:

Több oka is lehet annak, hogy a rendszer nem érzékeli az in.touch modult.

1- Több aktív hálózat a számítógépen: A program funkcionálisának biztosításához csak a WiFi hálózat legyen aktív. Bizonyosodjon meg róla, hogy a konfiguráció alatt csak a WiFi hálózat aktív; a többi hálózathoz újrcsatlakozhat a művelet befejezése után.

2- Az in.touch modul nincs bekapcsolva: Bizonyosodjon meg róla, hogy az in.touch modul megfelelően csatlakozik a masszázsmedence hátuljánál található CO porthoz. A további részletekért tekintse meg a beszerelés szekciót. Indítsa újra a modult a fűrdő ki- és bekapcsolásával. Várjon 2 percet és próbálkozzon újra.

3- A számítógép nem csatlakozik az in.touch hálózathoz: Bizonyosodjon meg róla, hogy a számítógép csatlakozik az in.touch WiFi hálózatához. Amennyiben nem, manuálisan csatlakozzon és indítsa újra a programot.

4- A számítógép nem látja az in.touch hálózatát a WiFi hálózatok között: Valószínűleg túl távol van az in.touch modultól. Menjen közelebb a Menjen közelebb a fűrdőhöz és próbálja újra.

5- Egyéb problémák: Tekintse meg a Hibaelhárítás szekciót az in.touch modul különböző állapotairól való további információkért.

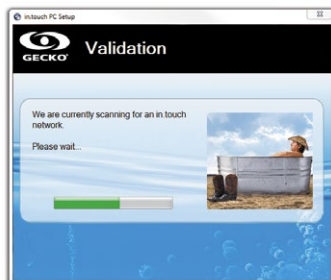

## VÁLASZTHATÓ KIEGÉSZÍTŐK - IN.TOUCH

3- A szoftver nem jelzi ki az ön WiFi hálózatát.

### MIT KELL TENNIE:

Az in.touch modul nem találja meg a routere jelét, mivel az túl gyenge. Mozgassa el a routert és/vagy az in.touch modult a vétel javításához. Egyes esetekben szükség lehet WiFi ismétlőre (például univerzális NETGEAR WiFi ismétlőre) a router és az in.touch modul közti jel erősségének javításához.

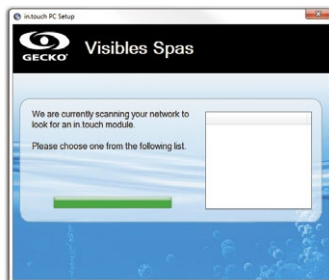

4- A szoftver határozatlan ideig vár a kiválasztott hálózathoz való csatlakozásra (legalább 2 percen át).

### MIT KELL TENNIE:

Ennek a problémának több oka lehet:

- 1- A számítógép nem csatlakozik WiFi hálózathoz: Az in.touch modul érzékeléséhez számítógépének ugyanahhoz a hálózathoz kell csatlakoznia. Bizonyosodjon meg róla, hogy számítógépe ugyanahhoz a hálózathoz csatlakozik, mint amihez az in.touch modult csatlakoztatta.
- 2- Helytelen jelszó: A routerhez megadott jelszó helytelen. Bizonyosodjon meg róla, hogy megfelelő jelszót adott meg. Fontos, hogy pontosan adja meg a jelszót (figyeljen a kis- és nagybetűkre, számokra, stb). Indítsa újra a programot.
- 3- Instabil kapcsolat a router és az in.touch modul között: Ha az in.touch modul nem képes megfelelően fogadni a router jelét, lehet, hogy a kommunikáció lassú, vagy hogy az in.touch modul időnként elveszti a kapcsolatot. Ebben az esetben mozgassa el az in.touch modult és/vagy a routert, a jobb jelerősség biztosításához. Egyes esetekben szükség lehet WiFi ismétlőre (például univerzális NETGEAR WiFi ismétlőre) a router és az in.touch modul közti jel erősségének javításához. Tekintse meg a C függelék a jelerősségről való további információkért.

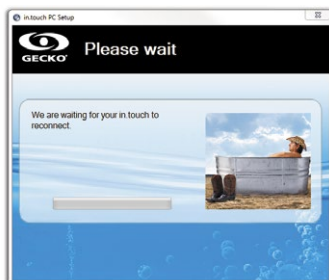

# VÁLASZTHATÓ KIEGÉSZÍTŐK - IN.TOUCH

5- Hiba a belső szoftver frissítése során.

## MIT KELL TENNIE:

A sikertelen frissítésnek több oka lehet:

- 1- Az in.touch modul áramellátása megszakadt: Ebben az esetben az in.touch adatai törlődnek a memóriájából. Indítsa újra a konfigurációt a programmal.
- 2- Elveszett kapcsolat: Megszakadt a számítógép és az in.touch modul közti kommunikáció a fájlok átvitele közben. Ilyen esetben, az in.touch modul csatlakozik a WiFi hálózathoz, de nem tudta befejezni a frissítést. Indítsa újra a programot és biztosítsa, hogy a számítógép a teljes folyamat alatt csatlakozva maradjon a WiFi hálózathoz.
- 3- Instabil kapcsolat a router és az in.touch modul között: Oldja meg a problémát és indítsa újra a programot.  
Mozgassa el az in.touch modult és/vagy a routert, úgy, hogy javuljon a vétel. Egyes esetekben szükség lehet WiFi ismétlőre (például univerzális NETGEAR WiFi ismétlőre) a router és az in.touch modul közti jel erősségének javításához. Tekintse meg a C függelékét a jelerősségről való további információkért.
- 4- Szoftverének verziója 6.00 vagy korábbi: A szoftver inkompatibilis ezekkel a verziókkal. Lépjen kapcsolatba elosztójával az iOS eszközzel való frissítéssel való segítségért vagy a modul cseréjéért.
- 5- A Windows tűzfala nem engedi meg a fájlvitelt: Lásd a következő problémát.

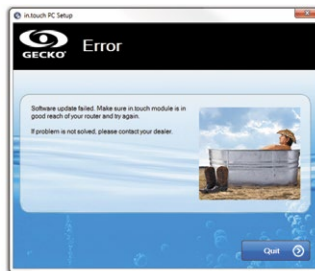

6- Hiba a belső szoftver frissítése során a Windows tűzfala miatt.

## MIT KELL TENNIE:

A Windows tűzfala nem engedi meg a fájlvitelt az in.touch modulról.

Lépjen be a Windows tűzfalának beállításába is iktassa ki azt. Indítsa újra a programot.

A konfiguráció befejeztével reaktiválhatja a tűzfalat.

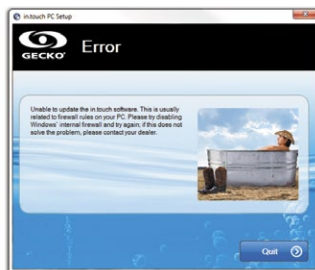

## B FÜGGELÉK

### WiFi KONFIGURÁCIÓ ANDROID ESZKÖZÖKHÖZ (MAC-KEL)

Az Android berendezések nem képesek pont-pont kapcsolat kialakítására, tehát számítógépet kell használnia az in.touch modul kapcsolatának konfigurálásához. A kezdeti konfiguráció befejezése után az alkalmazás már Android eszközökkel is használható.

A telepítéshez töltsse le az intouch\_MacSetup.zip fájlt a [www.geckoalliance.com/intouch](http://www.geckoalliance.com/intouch) webhelyről.

Számítógépet vigye olyan közel a masszázsmedencéhez, amennyire csak lehet, és csatlakozzon az in.touch WiFi hálózathoz. (A szoftver funkcionalitásának biztosításának érdekében csak a WiFi hálózat legyen aktív.) Csomagolja ki az intouch\_MacSetup.zip tömörített fájlt, nyissa meg az intouch\_MacSetup.app fájlt és kövesse az utasításokat:



1- Válassza ki, hogy milyen nyelven szeretné olvasni az utasításokat.



2- Számítógépet vigye olyan közel a masszázsmedencéhez, amennyire csak lehet, és csatlakozzon az in.touch WiFi hálózathoz. Kattintson a Folytatásra (Continue).



3- A szoftver érzékeli a fürdőt. A fentebbi képernyő a masszázsmedence azonosító számának egy példáját mutatja (SPAxx:xx:xx:xx:xx:xx). Kattintson rá.



4- A program ellenőrzi az in.touch belső szoftverét és, amennyiben szükséges, automatikus frissítést végez, mikor a Következőre (Next) kattint. Ha a legfrissebb szoftvert használja, ugorjon a 7. lépésre és hagyja figyelmen kívül a fentebbi ábrát.

# VÁLASZTHATÓ KIEGÉSZÍTŐK - IN.TOUCH



5- A frissítés megközelítőleg 5 percig is tarthat.

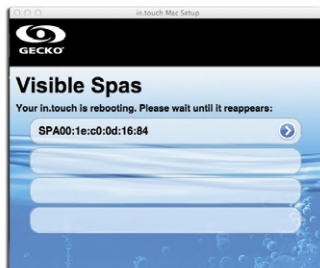

6- A frissítés után az in.touch újraindul. Várja meg az újraindítást és válassza ki még egyszer a listából.



7- A program újraellenőrzi az in.touch szoftvert. A sikeres ellenőrzés után pipa jelenik meg. Kattintson a Következőre (Next).



8- Válassza ki a hálózatot, melyhez csatlakozni szeretne. **Megjegyzés:** Az egyes hálózatok jelerősségét a hozzájuk tartozó ikonok oszlopainak száma jelzi. A jelerősségről való további információért lásd: C függelék.



9- Miután kétszer, teljesen azonos formában megadta a jelszót, kattintson a Következőre (Next). Ekkor in.touch csatlakozik a kiválasztott hálózathoz.

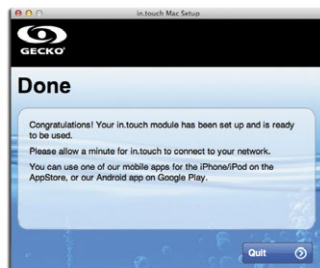

10- Kattintson a Kilépés (Quit) elemre a program bezárásához.

Amennyiben nem változtatja meg a hardvereket és a biztonsági kulcsokat, ezt a műveletet többé nem kell elvégeznie.

Válassza ki ugyanazt a hálózatot az Android számára, mint amit az in.touch számára választott.

## HIBELHÁRÍTÁS (MAC-ES TELEPÍTŐ SZOFTVER)

1- A szoftver 2 perc után sem érzékeli az in.touch modult.

### MIT KELL TENNIE:

Több oka is lehet annak, hogy a rendszer nem érzékeli az in.touch modult.

- 1- Több aktív hálózat a számítógépen: A program funkcionálásának biztosításához csak a WiFi hálózat legyen aktív. Bizonyosodjon meg róla, hogy a konfiguráció alatt csak a WiFi hálózat aktív; a többi hálózathoz újracsatlakozhat a művelet befejezése után.
- 2- Az in.touch modul nincs bekapcsolva: Bizonyosodjon meg róla, hogy az in.touch modul megfelelően csatlakozik a masszázsmedence hátuljánál található CO porthoz. A további részletekért tekintse meg a beszerelés szekciót. Indítsa újra a modult a fürdő ki- és bekapcsolásával. Várjon 2 percet és próbálkozzon újra.
- 3- A számítógép nem csatlakozik az in.touch hálózathoz: Bizonyosodjon meg róla, hogy a számítógép csatlakozik az in.touch WiFi hálózathoz. Amennyiben nem, manuálisan csatlakozzon és indítsa újra a programot.
- 4- A számítógép nem látja az in.touch hálózatát a WiFi hálózatok között: Valószínűleg túl távol van az in.touch modultól. Menjen közelebb a fürdőhöz és próbálja újra.
- 5- Egyéb problémák: Tekintse meg a Hibaelhárítás szekciót az in.touch modul különböző állapotairól való további információkért.

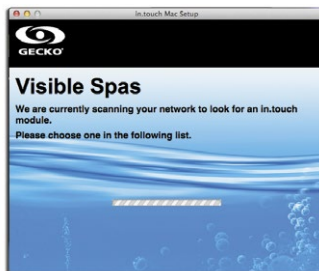

## VÁLASZTHATÓ KIEGÉSZÍTŐK - IN.TOUCH

2- Hiba a belső szoftver frissítés során:

### MIT KELL TENNIE:

Ez a hiba valószínűleg a számítógép és az in.touch közti instabil kommunikáció miatt jött létre. Maradjon közel a masszázsmedencéhez a művelet közben. Várjon, amíg az in.touch modul újra üzemképessé válik és indítsa újra a frissítést.

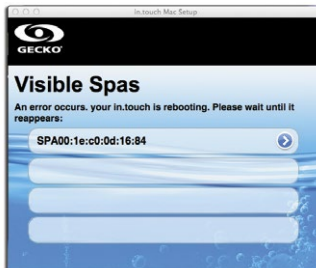

3- A szoftver nem jelzi ki az ön WiFi hálózatát.

### MIT KELL TENNIE:

Az in.touch modul nem találja meg a routert jelét, mivel az túl gyenge. Mozgassa el a routert és/vagy az in.touch modult a vétel javításához. Egyes esetekben szükség lehet WiFi ismétlőre (például univerzális NETGEAR WiFi ismétlőre) a router és az in.touch modul közti jel erősségének javításához.





## C FÜGGELÉK

### INFORMÁCIÓK A ROUTER JELERŐSSÉGRŐL

Ezen a részen információkat talál az in.touch modul által fogadott jelek erősségéről.



#### 4 függőleges csík:

A jelerősség kiváló.



#### 3 függőleges csík:

A jelerősség megfelelő, nincs szükség változtatásra.



#### 2 függőleges csík:

A jelerősség elfogadható. Lehetséges a szórványos kommunikáció veszteség vagy késés, különösen viharok alatt. Javasoljuk, hogy vigye közelebb a routert a masszázsmedencéhez, vagy használjon WiFi ismétlőt a jelerősség javítására.



#### 1 függőleges csík:

A jelerősség gyenge, de funkcionális. Lehetséges kommunikáció veszteség vagy késés. Javasoljuk a WiFi ismétlőt használni a jelerősség javítására.



#### 4 vízszintes csík:

A jelerősség túl gyenge ahhoz, hogy az in.touch üzempépes legyen. Vigye közelebb a routert a masszázsmedencéhez, vagy használjon WiFi ismétlőt a jelerősség javítására.

## VEGYSZERKEZELŐ BERENDEZÉS



### TUDNIVALÓK AZ ASIN AQUA RENDSZERRŐL

A VEGYSZERKEZELŐ berendezés tökéletesen tiszta vizet biztosít, mely csak minimális mennyiségben tartalmaz vegyi anyagokat. A rendszer közvetlenül méri és megfigyeli a szabad (aktív) klórtartalmat és a fürdő vízének redoxpotenciálját. A VEGYSZERKEZELŐ berendezés minimális klór használatával szabályozza a masszázmedence vizét, így megakadályozva a túlkezelt víz erőteljes szagának kialakulását. Az érintőképernyős megoldás lehetővé teszi, hogy figyelemmel kísérje a fürdő értékelési egységeit és szabályozását. A VEGYSZERKEZELŐ berendezés a masszázmedence aktuális szűrőberendezését használja és időzített adagoló rendszerrel, sót, klórmentes oxigén alapú fertőtlenítő módszerrel is dolgozik.

### EGÉSZSÉG ÉS BIZTONSÁG

A VEGYSZERKEZELŐ berendezés lehetővé teszi, hogy megfeleljen a higiénia a masszázmedence vízével szemben támasztott fizikai és kémiai követelményeinek. Ne nyissa fel a VEGYSZERKEZELŐ berendezés burkolatát és ne cserélje ki annak belső alkatrészeit. A burkolat felnyitása érvényteleníti a garanciát. A VEGYSZERKEZELŐ berendezés által használt vegyszerek csak biztonságos körülmények között használhatóak, a kár és a személyi sérülések elkerülésének érdekében. Mindig használjon védőfelszerelést (védőszemüveget és kesztyűt) ha pH és klór anyagokkal dolgozik. További információért tekintse meg a Kémiai biztonsági adatlapot (Chemical Safety Data Sheet).

### A VEGYSZERKEZELŐ BERENDEZÉS BESZERELÉSE

A VEGYSZERKEZELŐ berendezést portól és magas páratartalomtól mentes környezetben szerelje fel. A berendezést úgy rögzítse a falon, hogy minden oldalától számítva legalább 30cm szabad hely maradjon.

A VEGYSZERKEZELŐ berendezés a vízforráshoz való csatlakoztatásához egy speciális Speedfit gyorscsatlakozó áll rendelkezésre. A csatlakoztatáshoz nyomja a műanyag csövet a Speedfit gyorscsatlakozóba. A cső eltávolításához a gyorscsatlakozóból, nyomja be a foglalatot és húzza ki a csövet.

1. Vágja le a műanyag csövet 90 fokos szögben, hogy biztosítsa a megfelelő csatlakozást. Használjon éles kést vagy pengét a precíz vágáshoz.
2. Csatlakoztassa a vízvezetést a bal, a vízkivezetést pedig a jobb oldalra. Gondoskodjon róla, hogy a víznyomás ne haladja meg az 1,5 bar értéket.

3. A VEGYSZERKEZELŐ berendezés vízkivezetése csatlakozhat a vízvezeték hálózathoz, a szivattyú elé, a szűrőhöz, a tárolótartályhoz, vagy a lefolyó csőhöz.

### LECSATLAKOZTATÁS

A vízforráshoz való csatlakoztatás után az ön ASIN Aqua eszköze képes mintát venni a fürdővízből, és elemezni azt. Az elemzés lehetővé teszi a klórtartalom szintjének és a lehetséges pH értékek megfigyelését, biztosítja a fürdő higiéniját.

### A fürdő paramétereinek beállítása

Minden egyes masszázmedence egyedi megoldást képvisel. A hőmérséklet, méret, helyszín és vízkeménység mind befolyásolja azt, hogy a VEGYSZERKEZELŐ berendezés hogyan képes megfigyelni és szabályozni az ön masszázmedencéjének vizét. A maximális teljesítmény eléréséért a VEGYSZERKEZELŐ berendezés az ön masszázmedencéjének sajátosságainak megfelelően kell beállítani. A KÉRT ÉRTÉKEK (REQUIRED VALUES) menüpont kiválasztása után:

1. Állítsa be a fürdős szűrési paramétereit.
2. Állítsa be a fürdővíz paramétereit.  
A szűrési paraméterek beállítása  
A VEGYSZERKEZELŐ berendezésnek ismernie kell a fürdő méreteit és a szűrési ciklusokat. A VEGYSZERKEZELŐ berendezés telepítésekor meg kell határozni a fürdő következő paramétereit:

A.) A kezdőképernyőn válassza ki a BEÁLLÍTÁSOK (SETTINGS) menüpontot, majd nyomjon a PARAMÉTEREK (PARAMETERS) pontra, hogy a következő képernyőre ugorjon.

B.) Válassza ki a fürdő PARAMÉTEREK (PARAMETERS) elemet.

C.) Válassza ki a fürdő ŪRTARTALMA (VOLUME) elemet.

Választását fekete háromszög jelöli. Ellenőrizze a fürdő adatlapján az Ūrtartalmat. (1000L = 1m<sup>3</sup>) A megfelelő értéket a + és - gombok segítségével állítsa be, majd nyomja meg az OK gombot a mentéshez.

**Megjegyzés:** Ha a fürdőjének 1000 és 1500 liter közötti az Ūrtartalma, válassza az 1 m<sup>3</sup>-t. Ha pedig 1500 és 2000 liter közötti, válassza a 2 m<sup>3</sup>-t.

D.) Válassza ki a kívánt fertőtlenítési időt és nyomjon OK-t a mentéshez. A választását fekete háromszög jelzi, a képernyő alsó részén. A kiírt szám a fertőtlenítési ciklus idejét, nem pedig a gyakoriságát jelzi.

# VÁLASZTHATÓ KIEGÉSZÍTŐK - AUTOMATA VEGYSZERADAGOLÓ

## JAVASLAT:

Az ajánlott szűrési idő 24 óra. A minimális szűrési idő 6 óra.

Miután kiválasztotta a fürdő szűrési paramétereit a VEGYSZERKEZELŐ berendezés számára, a fürdővíz paramétereit is állítsa be. A fürdő szűrési és a fürdővíz paramétereit megadják, hogy milyen beállításokat fog a VEGYSZERKEZELŐ berendezés használni a fürdő megfelelő megfigyeléséhez és szabályozásához.

Amennyiben megváltoztatja a fürdővíz tömegét a szűrési időtartam alatt, frissítenie kell a paramétereket.

- Mélység
- Hosszúság
- Szélesség

## HASZNÁLATI ÚTMUTATÓ A VEGYSZERKEZELŐ BERENDEZÉSHEZ

A fürdővíz paramétereinek beállítása

A fürdővíz beállítások paramétereit fogják meghatározni a fürdővíz jellemzőit a VEGYSZERKEZELŐ berendezés számára. A VEGYSZERKEZELŐ berendezés tartalmaz előre beprogramozott beállításokat is, a következők feltételek alapján:

- Beltéri vagy kültéri fürdő.
- A víz keménységének szintje.
- Az átlagos vízhőmérséklet.

Mivel ezen paraméterek mindegyike befolyásolja a VEGYSZERKEZELŐ berendezés működését, a fürdővíz paramétereit megfelelően kell meghatározni, hogy biztosítsa a VEGYSZERKEZELŐ berendezés optimális teljesítményét masszázsmoldencéjében. Állítsa be a fürdővíz paramétereit a VEGYSZERKEZELŐ berendezés telepítésekor.

1. A főmenüben válassza ki a BEÁLLÍTÁSOKAT (SETTINGS), majd a PARAMÉTEREKET (PARAMETERS), ezután pedig a fürdő PARAMÉTEREI (spa PARAMETERS) menüpontot, hogy a következő képernyőre lépjen.

2. FÜRDŐ Válassza ki fürdője típusát a rubrikák segítségével.

- BELTÉRI
- KÜLTÉRI
- SZÉLSŐSÉGES KÖRÜLMÉNYEK

3. ÁTLAGOS HŐMÉRSÉKLET

Válassza ki a fürdő átlagos hőmérsékletét.

**FIGYELEM!** Ez a paraméter befolyásolja a fertőtlenítési folyamat maximális hosszát.

4. VÍZKEMÉNYSÉG

Adja meg a fürdő vizének keménységi szintjét. A mértékegység nk (német keménységi fok) és lehet 0 - 9 puha, 9 - 21 kemény, és 21+ különösen kemény.

A VEGYSZERKEZELŐ berendezés kalibrálása előtt győződjön meg róla, hogy a bevitt paraméterek megfelelnek a fürdő tulajdonságainak.

©pH beállítások

A kívánt értékek beállítása:

1. A főmenüben válassza ki a BEÁLLÍTÁSOKAT (SETTINGS), majd a PARAMÉTEREK (PARAMETERS) menüpontot.
2. Válassza ki a kék pH gombot a jobb oldalon.
3. Állítsa be a pH értéket a - és + gombok használatával.

## A VEGYSZERES KEZELŐESZKÖZ PH MINTAVÉTELÉNEK

KALIBRÁLÁSA

1. Ellenőrizze manuálisan fürdője pH értékét. Használjon Aseko mérőt.

Kijelzett érték

- 6,8
- 6,8
- 7,0
- 6,8
- 6,4

**JAVASLAT:**

6,5 és 7,6 közötti pH érték javasolt.

- Alkalmazzon alacsony pH értéket, ha a fürdőt aktív oxigénes rendszer tisztítja.
- Alkalmazzon magas pH értéket, ha a fürdőt sós vizes elektrolízis rendszer tisztítja.
- Alkalmazzon 7,0-es pH értéket, ha a fürdőt klórral tisztítja.

2 A VEGYSZERKEZELŐ berendezés főmenüjében válassza a BEÁLLÍTÁSOKAT (SETTINGS), majd a KALIBRÁLÁS (CALIBRATION) menüpontot.

3. Válassza ki a kék pH gombot a jobb oldalon.

4. Vesse össze a VEGYSZERKEZELŐ berendezés által mutatott adatokat a manuális mérés eredményeivel. Ha van különbség, igazítsa a VEGYSZERKEZELŐ berendezés által mutatott értékeket a + és - gombokkal a manuális mérés eredményéhez, majd válassza az OK-t a mentéshez.

Ha a manuális mérés eredményei kívül esnek a 6,2 - 7,8 tartományra, a következő értesítést fogja kapni.

Ha a manuális mérés eredményei és a pH szelep által elektronikusan mutatott értékek közötti eltérés nagyobb, mint 0,3, a következő értesítést fogja kapni.

pH tároló 7,00 #12065

**JAVASLAT:**

A finomkalibráláshoz használja a 7,00 pH-s teszttárolót. Használati útmutató az ASIN Aqua eszközhöz.

Válassza ki VEGYSZERKEZELŐ berendezésének funkcióját:

1. Szabad klór mintavétel CLF
2. Redox elektródás mintavétel RX
3. Időalapú adagolás ml/m<sup>3</sup> per óra/nap

A főmenüben válassza ki a BEÁLLÍTÁSOKAT (SETTINGS), majd az MINTAVÉTEL TÍPUSÁT (TYPE OF PROBE), hogy a következő képernyőre lépjen.

Ha szabad klóros mintavételt végez:

A VEGYSZERKEZELŐ berendezés be van állítva és csatlakoztatva van a fürdővízhez és a vegyszerekhez.

Állítsa a klórtartalom szintjét 0,0 mg/l-re.

Állítsa be a pH értéket 7,0-ra.

Manuálisan állítsa be fürdője klórszintjét 0,5 és 1,2 mg/l közé az ASIN Aqua manuális adagolójával, vagy közvetlenül az ön klóros fertőtlenítőjének kézi adagolójával.

Várjon 24 órát a stabilizálódásra.

# VÁLASZTHATÓ KIEGÉSZÍTŐK - AUTOMATA VEGYSZERADAGOLÓ

## AZ ELSŐ CLF KALIBRÁCIÓ

1. A mellékelt Aseko teszt csomag segítségével manuálisan ellenőrizze a fürdője klórszintjét a fürdővíz kivezetéséből vett minta segítségével.
2. A VEGYSZERKEZELŐ berendezés főmenüjében válassza a BEÁLLÍTÁSOKAT (SETTINGS), majd a KALIBRÁLÁS (CALIBRATION) menüpontot.
3. Válassza ki a sárga klór mezőt a képernyő bal oldalán. Ha a mérő eltörtött vagy máshogy meghibásodott, a következő értesítést fogja kapni.
4. Vesse össze a VEGYSZERKEZELŐ berendezés által mutatott adatokat a manuális mérés eredményeivel. Ha van különbség, igazítsa a VEGYSZERKEZELŐ berendezés által mutatott értékeket a + és - gombokkal a manuális mérés eredményeihez, majd válassza az OK-t a mentéshez.
5. Ha a manuális mérés klórszint adatai megegyeznek a VEGYSZERKEZELŐ berendezés által mért adatokkal, az ön mérője pontosan méri a klórszintet.

## JAVASLAT:

Hetente mérje meg fürdőjének klórszintjét.

## BIZTONSÁGI FUNKCIÓK:

A VEGYSZERKEZELŐ berendezésnek rendelkezik biztonsági funkciókkal, melyek megakadályozzák a fürdő kémiai anyagokkal való túladagolását. A berendezés a következő biztonsági funkciókat alkalmazza:

- Maximális biztonsági adagolás
- Túlságosan gyors változás a pH értékben
- Mérés nélküli adagolás

Ha megfelelően állítja be a víz paramétereit, a VEGYSZERKEZELŐ berendezés kiszámolja a maximális óránkénti fertőtlenítőszer adagolást. Ennek a funkciónak köszönhetően a túladagolás rendkívül valószínűtlen.

A maximális biztonsági adagolás 1 és 11 ml/m<sup>3</sup>/óra között mozog. Szélsőséges körülmények között az érték 25 ml/m<sup>3</sup>/óra emelkedik.

A túlságosan gyors változást a pH értékben okozhatja komoly esőzés, nagy vízmennyiség hozzáadása, vagy nem rendeltetésszerű használat. Ezek bármelyike esetén a VEGYSZERKEZELŐ berendezés 2 órára leállítja a pH oldószer adagolását és csak akkor indítja újra, ha a pH érték stabilizálódott. Változás a pH értékben mérésértékelés nélkül.

A víz keménységétől függően a VEGYSZERKEZELŐ berendezés hibajelzést ad és leállítja a pH közvetítőanyag adagolását.

- Puhától mérsékelt keménységűig < 9nk°.  
Ha nincs változás a pH értékben, az ASIN Aqua eszköz elzárja a pH közvetítőanyag adagolását 10 dózis után.
- Kemény 9–21nk°.  
Ha nincs változás a pH értékben, az ASIN Aqua eszköz elzárja a pH közvetítőanyag adagolását 15 dózis után.
- Különösen kemény > 21,01nk°.  
Ha nincs változás a pH értékben, az ASIN Aqua eszköz elzárja a pH közvetítőanyag adagolását 25 dózis után.

**FIGYELEM!** Soha ne keverje klórozott anyaggal a pH közvetítőanyagot. Mindig akadályozza meg a pH közvetítőanyag és a klórozott anyag keveredését öblítéssel a műanyag tisztítócsőveken és szelepeken végzett karbantartáskor.

**FIGYELEM!** Mindig győződjön meg róla, hogy a fürdővíz kémiailag tiszta és szennyezetlen, mielőtt felszereli a VEGYSZERKEZELŐ berendezését.

A VEGYSZERKEZELŐ berendezés felszerelésekor győződjön meg arról, hogy az nincs 8 méternél messzebb a ponttól, ahol a vegyszerek a fürdő vízforrásához csatlakoznak.

A VEGYSZERKEZELŐ berendezés felszerelésekor győződjön meg arról, hogy az nincs 2 függőleges méternél messzebb a ponttól, ahol a vegyszerek a fürdő vízforrásához csatlakoznak.

**FIGYELEM!** A fogók és csavarkulcsok használata károsítja a csövet és illeszkedési problémákat okoz.

**FIGYELEM!** Ez a paraméter befolyásolja a fertőtlenítési folyamat maximális hosszát.

**FIGYELEM!** A szűrési időkeretet kell a VEGYSZERKEZELŐ berendezés napi működési idejének megadni.

**FIGYELEM!** Ez a paraméter befolyásolja a fertőtlenítési folyamat maximális hosszát.

**FIGYELEM!** Ezek a paraméterek befolyásolják a fertőtlenítési folyamat maximális hosszát.

## pH KALIBRÁLÁS

FIGYELEM! A mérések általában nem igényelnek kalibrálást. A VEGYSZERKEZELŐ berendezés mérőműszere a gyárban hitelesítésre kerül. Ha nem hagyja, hogy a mérők stabilizálódjanak a vízben a rendszer kalibrálása és használata előtt, akkor a VEGYSZERKEZELŐ berendezés megfelelő működése nem garantált. Évente egyszer ellenőrizze a pH kalibrálást és cserélje ki a mérőfejeket, ha szükséges.

# VÁLASZTHATÓ KIEGÉSZÍTŐK - HOMOKSZŰRŐ RENDSZER

## HOMOKSZŰRŐ RENDSZER

### KIEGÉSZÍTŐK A HOMOKSZŰRŐ RENDSZERHEZ:

- szűrőtartály
- előszűrő keringető motor
- keringető szelep
- kavicsomok, 0,7 - 1,2 szemcse méret

Működési koncepció: a vizet a keringető motor átmozgatja a szűrőházon (ami nem tartalmaz szűrőbetétet), majd átmegy a homokszűrőn is. Ezután a szűrt víz keresztülfolyik a keringető szelepen, majd vissza a fürdőbe. Ebben az esetben a keringető szelep „szűrés” funkciója van állítva. A homokszűrő betétének vizsgálatakor a következő problémákkal szembesülhet. A homok fehér, mikor száraz: ez mész jelenlétére utal, amely esetben 2 lehetőség van a további lépésekre. A szűrőhomok kicserélése vagy fertőtlenítőszer alkalmazása. A homok zsirosnak érződik érintéskor, és csomókat formál. Vegyen egy marék homokot és dörzsölje a tenyerében. Ha a bőre zsirosnak érződik, a homok körül egy biohártya réteg képződött. A biohártya réteg kialakulása gyakran az öblítés hiányához köthető. Maga a szűrő itt tulajdonképpen a kavicsomok, amin keresztül a víz feléle átáramlik és a homok megszűri a benne lebegő részecskéket. A homok szemcsemérete (0,7 - 1,2mm) fontos előírás. A homokszűrő rendszer része a keringető szelep, ami a tartályhoz viszonyított pozíciója alapján lehet oldalsó vagy felső szelep. A keringető szelepen található kar használható a funkciók közötti váltásra. A homokszűrőt hetente vissza kell mosni, mivel a szennyeződés fennakadhat a homokba és akadályozhatja a vízáramlást. A visszamosás során a vízáramlás a szűrőben megfordul, így minden kiszűrt szennyeződés távozik a lefolyón.

Ajánlott a homokszűrőt 2-3 évente cserélni.

Javasoljuk a homok fertőtlenítését évi két alkalommal. Ez a művelet a homok vízben hígított algaölő vegyszerrel való kezelését jelenti.

### A HOMOKSZŰRŐ FELTÖLTÉSE

1. Mielőtt beletöltené a homokot a szűrőbe, állítsa fel a szűrőtartályt és rögzítse a csövek csatlakozásait.
2. Távolítsa el a fedelet és a tömítést.
3. Töltse fel a szűrőt a kívánt homokmennyiséggel.
4. Tisztítsa ki a tömítés foglatát a fedélen.
5. Helyezze fel a fedelet és szorítsa meg.

### A KERINGETŐ SZELEP FUNKCIÓI:

- szűrés
- visszamosás, öblítés
- utánmosás, utánöblítés
- kiürítés
- keringetés
- zárás

### TELEPÍTÉS

A homokszűrő tartály homokkal való feltöltése után mossa át a homokot a következőképpen:

1. Állítsa a szelepet „ÖBLÍTÉS” pozícióba.
2. Nyissa ki a zárat, hogy ne legyen akadálya a vízáramlásnak és 3 percre kapcsolja be a szivattyút.
3. Kapcsolja ki a szivattyút és állítsa a szelepet „SZŰRÉS” pozícióba. Miután végzett ezekkel a lépésekkel, a homokszűrő rendszer készen áll a fürdővíz szűrésére.

**Figyelem:** a szelepet csak akkor állítsa át, mikor a szivattyút ki van kapcsolva.

### SZŰRÉS

Amikor a szivattyút ki van kapcsolva, állítsa a szelepet „SZŰRÉS” pozícióba. Kapcsolja be a szivattyút.

A szivattyú működése közben időnként ellenőrizze a nyomásmérő műszert, hogy figyelje a szűrő telítettségét. Amikor a nyomás eléri a 1.3 kg/cm<sup>2</sup>-t, hajtson végre „ÖBLÍTÉS”.

### ÖBLÍTÉS

Minden adag homok olyan csatornák ezreit jelenti, aminek feladata, hogy feltartóztatja és a homokszűrőben tartsa az úszó részecskéket, ami azt jelenti, hogy a vízáramlás számára nyitott csatornák száma fokozatosan csökken. Emiatt a nyomás a szűrőn belül fokozatosan emelkedik, míg eléri az 1,3kg/cm<sup>2</sup>-t. Ez azt jelzi, hogy a homokszűrő már nem tud több szennyeződést megtartani és szükséges a kitisztítása. Ezt a következőképpen hajtsa végre. Állítsa a szelepet „ÖBLÍTÉSRE”, úgy, hogy közben a lefolyóhoz vezető rész nyitva van, és kapcsolja be a szivattyút. Minden szennyeződés távozni fog a lefolyón.

### KERINGETÉS

A szelep ezen állásakor a szivattyú közvetlenül a fürdőbe hajtja a vizet a homokszűrőn való átáramlás nélkül.

### UTÓÖBLÍTÉS

A szűrő kiöblítése és az eszköz „ÖBLÍTÉSRE” állítása után a víz zavaros marad néhány másodpercig. A zavaros víz fordított vízzel való keveredésének megakadályozásához kapcsolja a szelepet „UTÓÖBLÍTÉSRE”. Ezt a következőképpen tegye. Közvetlenül az „ÖBLÍTÉS” után állítsa a szelepet „UTÓLAGOS ÖBLÍTÉSRE” és kapcsolja be a szivattyút maximum egy percre. Ez a beállítás a szűrt vizet ki fogja pumpálni a lefolyón keresztül.

### KIÜRÍTÉS

Ha a fürdőt nem lehet közvetlenül a lefolyón át leengedi, mert nincs a fürdő alján lefolyónyílás, a kiürítés elvégezhető szűrőpumpán keresztül. A kiürítés végrehajtásához állítsa a szelepet „KIÜRÍTÉS” pozícióba. Miközben az alsó lefolyónyílás szelepe nyitva van, kapcsolja be a szivattyút.

Fontos: győződjön meg róla, hogy miközben a szivattyút be van kapcsolva, a hajsűrő és az alsó lefolyó teljes csövezete tele van vízzel.

### ZÁRT

A homokszűrőtől a szivattyút felé a vízáramlás el van zárva, hogy a szivattyút fedelét mindig lehetséges legyen felnyitni.

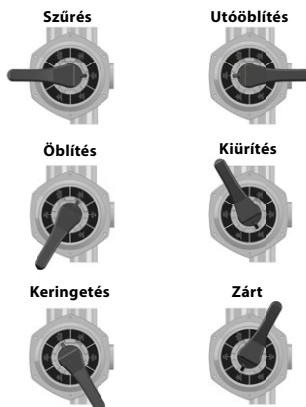

# A VÍZTISZTÍTÁS ALAPJAI

## VÍZKEZELÉSI ALAPOK

### A víz kémiai egyensúlya

A fürdővíz akkor lesz tiszta és átlátszó, ha a kémiai összetevők egyensúlyban vannak.

#### 1. pH érték:

Az első fontos jelzőszám a víz pH értéke. A pH-t 0-14-es skálán mérik, melyen a 7 a semleges érték. Az ideális érték 7,2 és 7,8 pH között van. Az ezen a tartományon kívül eső pH értékek irritálhatják a bőrt.

Ez alatt az érték alatt a víz savas, felette pedig bázikus. Az emberi szem pH értéke 7,5 körül van, 7,2 alatt és 7,8 fölött a víz csipni fogja a szemet. A legtöbb problémát a túlságosan magas pH értékek okozzák. A nem megfelelő érték csökkenti a fertőtlenítőszer hatását.

A magas pH érték a következő problémákhoz vezethet:

- A fertőtlenítőszer nem lesz hatékony.
- Az oldat szilárd anyagot választhat ki.
- A víz zavarossá válhat.
- Bőrirritáció okozhat.

Az alacsony pH érték a következő problémákhoz vezethet:

- A víz zavarossá válhat.
- Szemirritáció okozhat.

Az esővíz vagy édesvíz hozzáadása megváltoztatja a víz pH értékét.

#### 2. Fertőtlenítés:

A fertőtlenítőszer az a vegyszer, ami eltávolítja vagy semlegesíti a vízben jelenlevő mikroorganizmusokat (baktériumok, algák, gombák, vírusok). A mikroorganizmusok apró, mikroszkopikus organizmusok amelyek szabad szemmel nem láthatók és folyamatosan a vízbe jutnak az eső, a szél, és a fürdőzők teste által. Amennyiben nem lesznek eltávolítva, egyik emberről a másikra terjedhetnek a vízen keresztül (és betegséget, fertőzést okozhatnak). Az organikus anyag átlátszatlan és zavarossá változtatja a fürdővizet.

Mivel meleg vízű fürdőkről van szó, leggyakrabban bróm vagy aktív oxigén használatos.

#### 3. Az algák elterjedésének megakadályozása

A víz fertőtlenítése mellett az algásodás megakadályozása szintén egy kulcsfontosságú dolog. Az algák akár megfelelő fertőtlenítés és szűrés végrehajtása mellett is megjelenhetnek.

Az algamentesítő kezelések csak megfelelő pH értékek mellett működnek.

#### 4. A víz keménysége

A víz keménységét a vízben oldott kalcium- és magnézium sok mennyisége határozza meg. A kemény víz túl sokat tartalmaz ezekből a sókból, ezért vízkő alakulhat ki, ha az állapot fennmarad. A vízkő komoly károkat okozhat a fürdő falának, csőrendszerének, szűrőjének, fűtőrendszerének, és műszaki elemeinek. Magyarországon a víz közepesen kemény. A víz keménysége nem változtatható meg vegyszerek hozzáadásával, de a vízkő kialakulása megakadályozható.

#### 5. Habzás:

A hab a víz felszínén található kisebb-nagyobb buborék és kolloid szennyezőanyagok felhalmozódása. Legtöbbször annak a pizsoknak, kozmetikumoknak, testápolóknak stb. keveredése okozza, amik az emberi testből és vegyszerekből származnak. Ez veszélyezteti a víz esztétikus megjelenésének és tisztaságának megőrzését.

## 6. Víz-elemek

Általában többféle típusú víz-elemzőt használnak a kémiai és fertőtlenítő hatások mérésére. Kémiai (pH); Fertőtlenítő (Br, O3)

Tesztelő eszköz típusok:

Tablettákat és felskálázott mérőedényt tartalmazó doboz.

Lakmusz papír indikátorok egy dobozban.

A vegyszereket mindig a szűrőházba kell betölteni.

A fürdő megfelelő fertőtlenítése kiegyensúlyozott, ha a vegyi anyag szintek nincsenek legalább 48 órával a meghatározott érték alatt.

Még a legfontosabban végrehajtott fertőtlenítés mellett is, a víz minősége nem tartható fent 2-3 hónapnál tovább, és az egész vízmennyiség cseréje szükséges. Ebben az esetben, egy kiterjedt, sokk-szerű algás fertőtlenítést javasolunk. Oldjon fel egy evőkanálnyi algát a fürdővízben és járassa a motorokat 15 percre. Miután 5 percre le volt kapcsolva, kapcsolja ismét be 1-2 percre, majd engedje le, tisztítsa ki és öblítse ki a fürdőt.

#### FIGYELEM!

*Az alkohol vagy acetát alapú tisztítószerek használata a fürdő tisztításra TILOS!*

A gyártó nem vállal felelősséget az ilyen vegyszerek használatából származó károkért.

A víz vegyszeres tisztítását 18 éven aluli személyek csak szülői felügyelet mellett végezhetik.

A karbantartás csak képzett szakemberek végezze.

### A FÜRDŐ KARBANTARTÁSA

Ne tegye ki a fürdőt napfénynek! Hőálló borítás nélkül a közvetlen napfény a víz elszíneződését eredményezheti. Amikor nem használja, takarja le a fürdőt erre szolgáló borítással, akár van benne víz, akár nincs. Ne tegye ki a fürdőt esőnek vagy hónak. Ha lehetséges, építsen egy védett helyet a fürdő számára.

A fürdő oldalsó bevonatát védeni kell a magas UV kiszolgáltatottságtól (pl. TAKARÓ FÖLJÁVAL) és a cédrusfa fürdőket rendszeresen kezelni kell UV-álló készítményekkel. A bevonat UV-álló festékkel borított, de az előzőleg említett tényezők miatt nincs rá garancia, hogy megakadályozza a szín kifakulását. A cédrusfa borítású fürdők esetében a fa évenkénti kezelése ajánlott.

1. Rendszeresen engedje le, tisztítsa ki és töltsé újra a fürdőt. Az újratöltéshez szakképzett szolgáltatás igénybevételel ajánljuk.
2. Tisztítsa ki a szűrőt havonta egyszer.
3. Zuhanyozzon le, mielőtt a fürdőbe lép.

#### A karbantartás a következő periódusokban ajánlott:

- Hetente és minden használat előtt ellenőrizze a fürdővizet - lásd a vízkezelés alapjait
- Minden 3 hónapban.
- Cserélje ki a szűrőbetéteket
- Minden 3 hónapban cserélje le a fürdővizet - lásd: a víz leengedése
- A fürdő évenkénti átvizsgálása ajánlott - hívjon szakembert a megfelelő vizsgálathoz.

# KARBANTARTÁS

## SZŰRÖBETÉTEK ELTÁVOLÍTÁSA ÉS TISZTÍTÁSA

A mechanikai szennyeződések tisztítása folytonos vízkeringéssel és vegyi keverékek alapvető követelmény a fürdővíz megfelelő tisztításánál. Minden fürdőnek van erre a célra tervezett motorja. A keringető motor keringeti a vizet a szűrő(kön) keresztül. A szűrő a vízben úszó szennyeződések ellen nyújt védelmet.

A szűrőbetétek tisztítását ajánlott hetente elvégezni.

Ajánlott a szűrőbetéteket havonta klórral és algaölő szerekkel kevert vízben áztatni, 24 órán keresztül.

A szűrőbetétek cseréje 3 havonta szükséges.

## FELSZÍNI KARBANTARTÁS

Törölje át a felszínt nedves ruhadarabbal. Mindig semleges tisztító anyagot és puha törölruhát használjon. Ne karcolja meg az akrils felzint csiszoló eszközzel, pengével vagy késsel, mert az károsodáshoz vezethet. Ne alkalmazzon körömlakk lemosót, acetont, vagy festékel távolítót a felszíni tisztításakor, mert az kárt okozhat.

## Karbantartási útmutató a fürdő vezérlőpaneljéhez:

- Ne tegyen kárt a vezérlőpanelben semmilyen kemény tárggyal.
- Ha lehetséges, Kerülje a vezérlőpanel közvetlen napfénynek való kitételét.
- Amikor nem használja a fürdőt, mindig használjon takaró borítást.

## TÉLIESÍTÉS

Ne feledje megfelelően karbantartani fürdőjét, amennyiben télen nem használja azt. Ha a téli hónapok alatt nem szeretné használni fürdőjét és üzemen kívül szeretné helyezni, hívja valamelyik képzett szakemberünket, hogy egy előre megbeszélte időpontban téliesítse az ön fürdőjét.

## A téliesítés a következőket foglalja magába:

- A használt víz leeresztése
- A fürdő belső felszínének tisztítása
- A cső és fecskendező rendszer víztelenítése
- A motor illesztésének víztelenítése és lecsatlakoztatása
- Szállítás - fogadás

*Ha a fürdő nincs megfelelően téliesítve, víz maradhat a rendszerben, ami könnyen megfagyhat a téli hónapok során. Ez súlyos, javíthatatlan károkat okozhat a csövekben és a motorban. Ez érvényteleníti a garanciát.*

## Az üzemen kívül helyezett fürdő karbantartása

Amikor nem használja a fürdőt, tegye fel a hővédő takarót és rögzítse azt a csatokkal. Ne feledkezzen meg erről! Ha a fürdő vízzel töltve áll és nem használja, hetente legalább egyszer emelje fel a takarót a megfelelő szellőzés biztosításáért.

A hővédő takaró többfunkciós. Elsősorban csökkenti a víz működési hőmérsékletre való felmelegedésének idejét és csökkenti a víz hőmérsékletének fenntartásához szükséges energiát, és a működési költségeket.

A takaró használatával elkerülheti a levelek, eső, hó vagy egyéb szennyeződés fürdővízbe jutását, tulajdonképpen elszigetelve azt a környezeti hatásoktól.

A takaró csatokkal való rögzítése megakadályozza a kisgyerekeket abban, hogy szülői felügyelet nélkül használják a fürdőt.

## A SZŰRÖBETÉTEKET HETENTE TISZTÍTSA MEG A KÖVETKEZŐKÉPPEN:

## FIGYELEM!

*A szűrőbetétek cseréje 3 havonta szükséges!  
A fürdő szűrőbetét nélküli használata TILOS*

1. Távolítsa a szűrő fedelét.
2. Vegye ki a szűrőbetétet.
3. Vissel tisztítsa ki a szennyeződések a szűrőből.
4. Áztassa a betétet klórral és algaölökkel kevert langyos vízben 1-2 óra hosszai, majd öblítse ki.

*Ne használjon lúgos tisztítószer vagy nagynyomású tisztítót a szűrő tisztításához!*



## A VÍZ LEERESZTÉSE

*Leeresztheti a vizet a lefolyónyíláson keresztül a környezetvédelmi előírásoknak megfelelően.*

1. Keresse meg a lefolyót és távolítsa el a sapkát.
2. Csavarja fel a metrikus közvetítő alkatrészt, ami a fürdőhöz jár.
3. Csavarja a nagyobb fogadó alkatrészt, óramutató járásával ellentétesen, ameddig lehetséges.
4. Húzza a fogadó alkatrészt maga felé - a víz el fog kezdeni kiáramolni a fürdőből.
5. Miután a víz lefolyt a fürdőből, menjen végig az előző lépéseken fordított sorrendben.

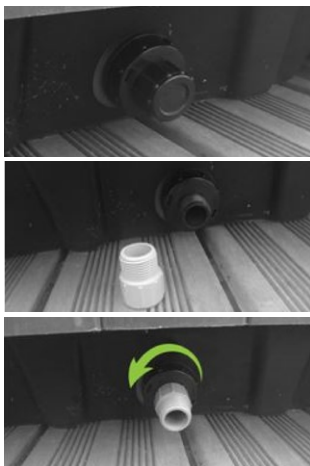

# KAPCSOLÁSI RAJZ - W2000

## W2000



### ÁTTEKINTÉS

Mérőeszköz csatlakozók  
(heat.wav alacsony  
feszültségű kábel vagy  
szabályozó mérő és túl-  
melegedés gátló modell)

Világítás kimenet  
(12 V DC)

Kommunikációs  
kapcsolat  
(in.touch vagy in.stik)

Fő kezelőfelület  
csatlakozó

Elektromos áram  
kimeneti vezetők

1-es szivattyú és  
kiegészítő biztosíték

heat.wav áramforrás  
csatlakozás

Összekötő csatlók

Fő tápellátás  
csatlakozás

Vízatlan szűrő  
tehermentesítő  
rendszer

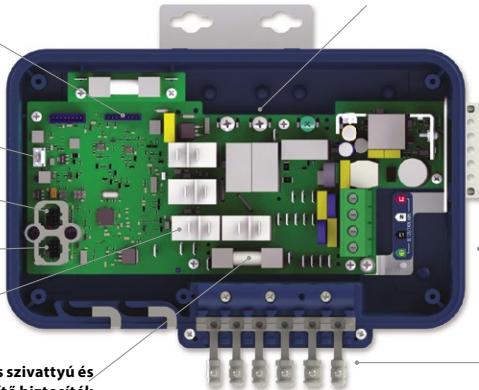



# KAPCSOLÁSI RAJZ - W2000

## CSATLAKOZÓK

### NAGYFESZÜLTSGŰ KIEGÉSZÍTŐK CSATLAKOZTATÁSA EURÓPAI, AUSZTRÁL ÉS ÚJ-ZÉLANDI MODELL W2000

Ezek a végződések egyenes, nem elszigetelt, gyorscsatlakozós csatlakozóhévelyes terminálokat igényelnek minden csatlakozáshoz a földelést is beleértve. A megfelelő csatlakozásokhoz hivatkozzon a következő táblázatokra Emlékezzen, hogy minden csatlakozóhévelynek megfelelően és teljes mértékben a PBC végződésre helyezve kell lennie a megfelelő áramerősségért.

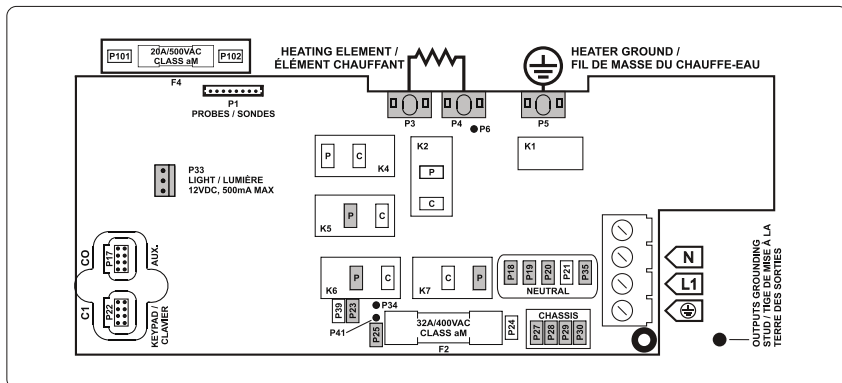

**Biztosítsa, hogy minden kiegészítő csatlakoztatva van a fürdő csomagolásának oldalán található összekötő csatlakozóelemhez.**

### ÓZON

(Munka az 1-es szivattyúval alacsony sebességen)

KÖZVETLEN KIVEZETÉS	
Feszültség	230 V
Földelés	P27
Vezeték	P25
Általános	P18

1-ES SZIVATTYÚ	
Feszültség	230 V
Földelés	P28
Alacsony sebesség	K6-P
Magas sebesség	K7-P
Általános	P19

Feszültség	230 V
Földelés	P30
Vezeték	P23
Általános	P35

HEAT.WAV-YJ	
Zöld / Földelés	P5
Fekete / Vezeték	P3
Fehér / Általános	P4

### VILÁGÍTÁS

(12 V DC , 500mA)

Kapcsoló	P33
----------	-----

## ELEKTROMOS HUZALOZÁS

### ELEKTROMOS HUZALOZÁS: CE/AUS/NZS MODELLEK

Hivatkozzon a melléklet doboz fedelén látható kapcsolási rajzra a további információkért.



#### FIGYELEM!

A W2000 modelleknek mindig csatlakoztatva kell lenniük egy áram-védőkészülék (RCD - Residual Current Device) által védett áramkörhöz, ami 30 mA-t nem meghaladó erősségű maradékáramot használ.

A elektromos csatlakozódoboz, az RCD, és a tömítés-terminál blokk helyes huzalozása kulcsfontosságú! Ellenőrizze az elektromossági szabálygyűjteményt a helyi szabályozásokért. Kizárólag réz vezetőket használjon, alumíniumot soha.

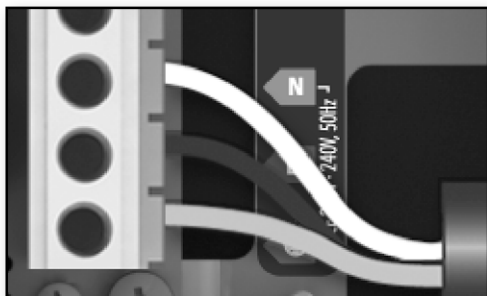

### 230 V (3 VEZETÉK)

Helyezzen minden vezetéket a bemeneti terminál megfelelő csatlakozásába a címkén feltüntetett színeknek megfelelően. Használjon lapos végű csavarhúzókat a terminál csavarjainak meghúzásához.

Miután meggyőződött róla, hogy a vezetékek biztosan csatlakoznak, nyomja őket vissza a dobozba és helyezze vissza a fedelet. Ne húzza túl a fedőlap csavarjait (nyomaték: 8 in.lb max {0,9 N.m.}).

Csatlakoztassa az összekötő vezetőt az összekötő csatlakozóelemhez a masszázsmédenca csomagolásának oldalán (egy földelt elektród vezetével kell csatlakoztatni a berendezést földelő vezetékkel).

# KAPCSOLÁSI RAJZ - W3000 & W5000

## W3000 & W5000



# KAPCSOLÁSI RAJZ - W3000 & W5000

## CSATLAKOZÓK

### NAGYFESZÜLTÉGŰ KIEGÉSZÍTŐK CSATLAKOZTATÁSA W5000 (EURÓPAI)

Ezek a végződések egyenes, nem elszigetelt, gyorscsatlakozós csatlakozóhüvelyes terminálokat igényelnek minden csatlakozáshoz, földelést is beleértve. A -ce csomagoknál, csak 230V-os kiegészítők támogatottak. A megfelelő csatlakozásokhoz hivatkoznak a következő táblázatokra. Figyeljen rá, hogy minden csatlakozóhüvely terminál megfelelően és teljes mértékben rá van helyezve a PBC végződésre a megfelelő áramerősségért.

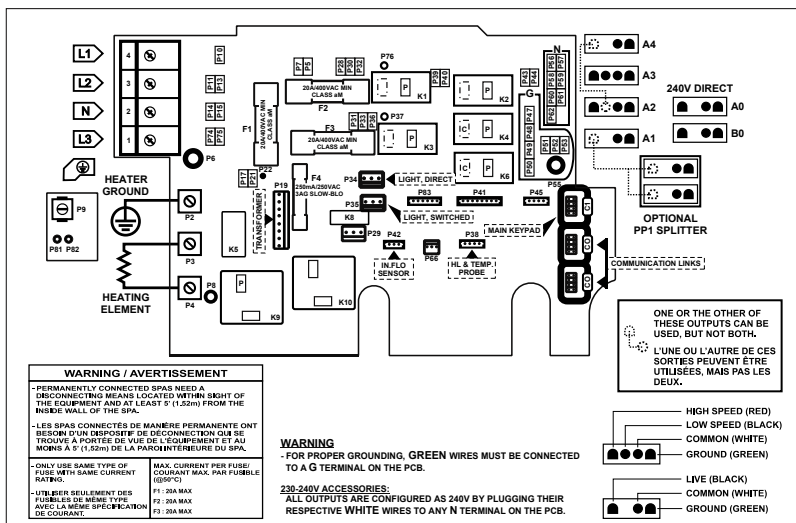

### 1-ES KÖZVETLEN KIVEZETÉS

(lebegő csatlakozó)

Feszültség	230 V
Zöld / Földelés	P47
Fekete / Vezeték	P32
Fehér / Általános	P56

### 1-ES SZIVATTYÚ (A3)

Feszültség	230 V
Zöld / Földelés	P49
Fekete / Alacsony sebesség	K2-P
Piros / Magas sebesség	K1-P
Fehér / Általános	P59

### FŰVŐ / CP / ABG\* (A4)

Feszültség	230 V
Zöld / Földelés	P48
Fekete / Alacsony sebesség	K6-P
Fehér / Általános	P57

### ÓZONFEJLESZTŐ / 3-AS SZIVATTYÚ / CP (A1)

Feszültség	230 V
Zöld / Földelés	P52
Fekete / Vezeték	K4-P
Fehér / Általános	P62

### 2-ES SZIVATTYÚ (A2)

Feszültség	230 V
Zöld / Földelés	P51
Fekete / Alacsony sebesség	K6-P
Piros / Magas sebesség	K3-P
Fehér / Általános	P60

### KERING. SZIVATTYÚ\*\* (A1)

Feszültség	230 V
Zöld / Földelés	P52
Fekete / Vezeték	K4-P
Fehér / Általános	P62

### ÓZONFEJLESZTŐ / CP (B0)

(lebegő csatlakozó)

Feszültség	230 V
Zöld / Földelés	P48
Fekete / Vezeték	K2-P
Fehér / Általános	P57

### VILÁGÍTÁS (12V AC, 1A Max.)

Feszültség	
Mindig bekapcsolva	P34
Relé	P35

\* ABG: Kiegészítő Buborék Generátor

\*\* Az ózonfejlesztő és a keringető szivattyú kombinálható ugyanazon a kivezetésen az opcionális PP1 metszeten keresztül. A következő táblázat mutatja a tipikus csatlakozásokat. Az OEM-eknek különböző csatlakozási sémáik lehetnek.

# KAPCSOLÁSI RAJZ - W3000 & W5000

## CSATLAKOZÓK

### NAGYFESZÜLTÉGŰ KIEGÉSZÍTŐK CSATLAKOZTATÁSA W3000 (EURÓPAI)

Ezek a végződések egyenes, nem elszigetelt, gyorscsatlakozós csatlakozóhüvelyes terminálokat igényelnek minden csatlakozáshoz, a földelést is beleértve. A -ce csomagoknál, csak 230V-os kiegészítők támogatottak. A megfelelő csatlakozásokhoz hivatkozson a következő táblázatokra. Figyeljen rá, hogy minden csatlakozóhüvely terminál megfelelően és teljes mértékben rá van helyezve a PBC végződésre a megfelelő áramerősségért.

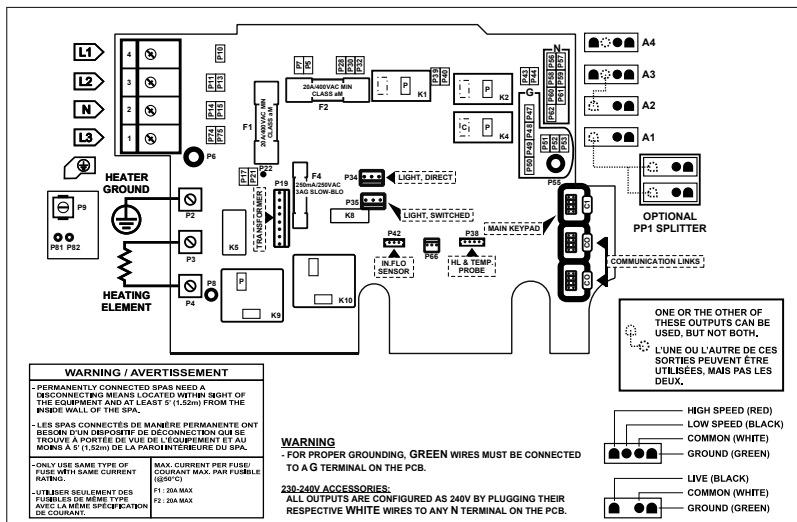

#### KÖZVETLEN (A4)

Feszültség	230 V
Zöld / Földelés	P47
Fekete / Vezeték	P32
Fehér / Általános	P56

#### 1-ES SZIVATTYÚ (A3)

Feszültség	230 V
Zöld / Földelés	P49
Fekete / Alacsony sebesség	K2-P
Piros / Magas sebesség	K1-P
Fehér / Általános	P59

#### 2-ES SZIVATTYÚ / FÚVÓ / 03 / ABG\* (A1)

Feszültség	230 V
Zöld / Földelés	P52
Fekete / Vezeték	K4-P
Fehér / Általános	P62

#### 2-ES SZIVATTYÚ / FÚVÓ / 03 / CP / ABG\* (A2)

Feszültség	230 V
Zöld / Földelés	P51
Fekete / Alacsony sebesség	K2-P
Fehér / Általános	P60

#### KERING. SZIVATTYÚ\*\* (A1)

Feszültség	230 V
Zöld / Földelés	P52
Fekete / Vezeték	K4-P
Fehér / Általános	P62

#### VILÁGÍTÁS (12 V AC, 1A Max.)

Feszültség	
Mindig bekapcsolva	P34
Relé	P35

\* ABG: Kiegészítő Buborék Generátor

\*\* Az ózontfejlesztő és a keringető szivattyú kombinálható ugyanazon a kivezetésen az opcionális PP1 metszeten keresztül. A következő táblázat mutatja a típus csatlakozásokat. Az OEM-eknek különböző csatlakozási sémáik lehetnek.

# KAPCSOLÁSI RAJZ - W3000 & W5000

## ELEKTROMOS HUZALOZÁS

### ELEKTROMOS HUZALOZÁS: W3000 & W5000 (EURÓPAI)

Hivatkozzon a melléklet doboz fedelén látható kapcsolási rajzra a további információkért.

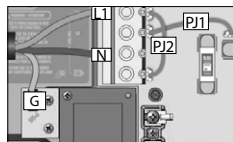

1-fázis

L1 áram a semlegesen keresztül tér vissza

Csatlakoztassa a PJ1-et a P7 és P13 közé. Csatlakoztassa a PJ2-t a P10 és P74 közé.

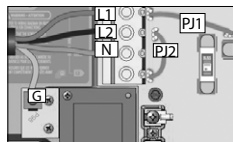

2-fázis

egy semlegessel

L1+L2 áramok a semlegesen térnek vissza

Csatlakoztassa a PJ1-et a P7 és P10 közé. Csatlakoztassa a PJ2-t a P13 és P74 közé.

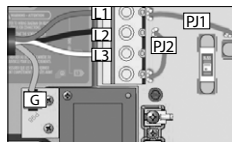

2 fázis használt a 3 fázisú Deltán — nincs semleges

Használjon 2 fázisú beállítást

L1+L2 áramok az L3-on keresztül térnek vissza

Csatlakoztassa a PJ1-et a P7 és P10 közé. Csatlakoztassa a PJ2-t a P13 és P74 közé.

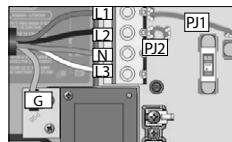

3-fázis

egy semlegessel

L1, L2+L3 áramok visszatérnek a semlegesen keresztül

Csatlakoztassa a PJ1-et a P7 és P10 közé.

Csatlakoztassa a PJ2-t a P11 és P13 közé.

### W3000 & W5000 230 V VAGY 230/400 V

Az elektromos csatlakozódoboz, az RCD és a tömítés-terminál blokk helyes huzalozása kulcsfontosságú! Ha szükséges, hívjon villanyszerelőt.



#### FIGYELEM!

A W3000 és W5000 modelleknek mindig csatlakoztatva kell lenniük egy áram-védőkészülék (RCD - Residual Current Device) által védett áramkörhöz, ami 30 mA-t nem meghaladó erősségű maradékáramot használ.

# KAPCSOLÁSI RAJZ - W8000

W8000



# KAPCSOLÁSI RAJZ - W8000

## CSATLAKOZÓK

### NAGYFESZÜLTÉGŰ KIEGÉSZÍTŐK CSATLAKOZTATÁSA W8000 (EURÓPAI)

Ezek a végződések egyenes, nem elszigetelt, gyorscsatlakozós csatlakozóhüvelyes terminálokat igényelnek minden csatlakozáshoz, a földelést is beleértve. A -ce csomagoknál, csak 230V-os kiegészítők támogatottak. A megfelelő csatlakozásokhoz hivatkozunk a következő táblázatokra. Figyeljen rá, hogy minden csatlakozóhüvely terminál megfelelően és teljes mértékben rá van helyezve a PBC végződésre a megfelelő áramerősséget.

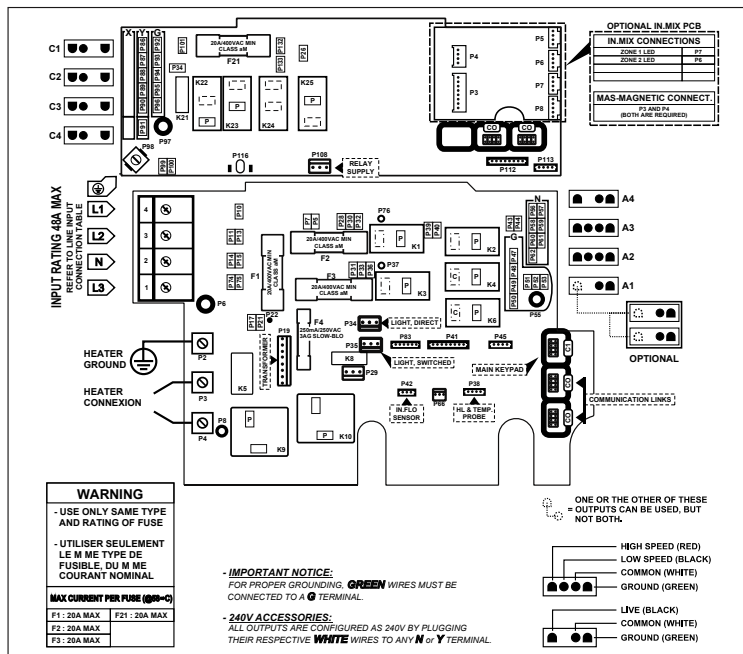

### IN.MIX

1-es zóna	P7
2-es zóna	P6

### 1-ES KÖZVETLEN KIVEZETÉS (A4)

<b>Feszültség</b>	<b>230 V</b>
Zöld / Földelés	P47
Fekete / Vezeték	P32
Fehér / Általános	P56

### 2-ES KÖZVETLEN KIVEZETÉS (C1)

<b>Feszültség</b>	<b>230 V</b>
Zöld / Földelés	P92
Fekete / Vezeték	P132
Fehér / Általános	P86

### 1-ES SZIVATTYÚ (A3)

<b>Feszültség</b>	<b>230 V</b>
Zöld / Földelés	P49
Fekete / Alacsony sebesség	K2-P
Piros / Magas sebesség	K1-P
Fehér / Általános	P58

### CP / FÚVÓ / ABG\* (C3)

<b>Feszültség</b>	<b>230 V</b>
Zöld / Földelés	P94
Fekete / Alacsony sebesség	K23-P
Fehér / Általános	P88

### ÓZONFEJLESZTŐ / CP (C4)

<b>Feszültség</b>	<b>230 V</b>
Zöld / Földelés	P93
Fekete / Vezeték	P34
Fehér / Általános	P88

### 3-ES SZIVATTYÚ (A1)

<b>Feszültség</b>	<b>230 V</b>
Zöld / Földelés	P52
Fekete / Vezeték	K4-P
Fehér / Általános	P61

### 2-ES SZIVATTYÚ (A2)

<b>Feszültség</b>	<b>230 V</b>
Zöld / Földelés	P51
Fekete / Alacsony sebesség	K6-P
Piros / Magas sebesség	K3-P
Fehér / Általános	P60

### 4-ES SZIVATTYÚ / FÚVÓ / ABG\* (C2)

<b>Feszültség</b>	<b>230 V</b>
Zöld / Földelés	P93
Fekete / Vezeték	K22-P
Fehér / Általános	P87

### VILÁGÍTÁS (12 V AC, 1A Max.)

Mindig bekapcsolva	P34
Relé	P35

\* ABG: Kiegészítő Buborék Generátor  
A következő táblázat mutatja a tipikus csatlakozásokat. Az OEM-eknek különböző csatlakozási sémáik lehetnek.



# KAPCSOLÁSI RAJZ - W8000

## ELEKTROMOS HUZALOZÁS

### ELEKTROMOS HUZALOZÁS: W8000 (EURÓPAI)

Hivatkozzon a melléklet doboz fedelén látható kapcsolási rajzra a további információkért.

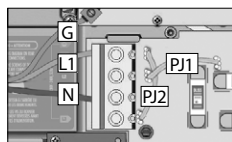

#### 1-fázis

L1 áram a semlegesen keresztül tér vissza

Csatlakoztassa a PJ1-et a P7 és P13 közé. Csatlakoztassa a PJ2-t a P10 és P74 közé.

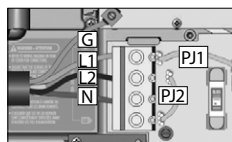

#### 2-fázis

egy semlegessel L1+L2 áramok a semlegesen keresztül térnek vissza

Csatlakoztassa a PJ1-et a P7 és P10 közé. Csatlakoztassa a PJ2-t a P13 és P74 közé.

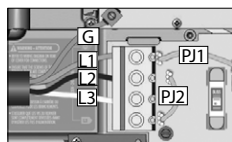

2 fázis használt a 3 fázisú Deltán – nincs semleges

Használjon 2 fázisú beállítást

L1+L2 áramok az L3-on keresztül térnek vissza

Csatlakoztassa a PJ1-et a P7 és P10 közé. Csatlakoztassa a PJ2-t a P13 és P74 közé.

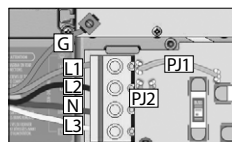

#### 3-fázisegy semlegessel

L1, L2+L3 áramok a semlegesen keresztül térnek vissza

Csatlakoztassa a PJ1-et a P7 és P10 közé. Csatlakoztassa a PJ2-t a P11 és P13 közé.

### W8000 230 V VAGY 230/400 V

Az elektromos csatlakozódoboz, az RCD, és a tömítés-terminál blokk helyes huzalozása kulcsfontosságú! Ha szükséges, hívjon villanyszerelőt.



#### FIGYELEM!

A W8000 modelleknek mindig csatlakoztatva kell lenniük egy áram-védőkészülék (RCD - Residual Current Device) által védett áramkörhöz, ami 30 mA-t nem meghaladó erősségű maradékáramot használ.

# MEGSZAKÍTÓ BEÁLLÍTÁSA

## FESZÜLTÉG ALÁ HELYEZÉSI ÉS MEGSZAKÍTÁSI BEÁLLÍTÁS

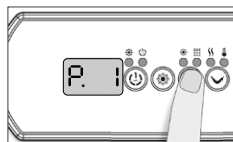
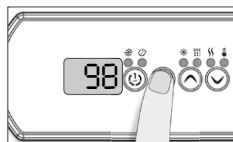

Fontos meghatározni a használt GFCI/RCD áramerősségét a biztonságos és hatékony áramgazdálkodásért (és hogy csökkentsük a zavaró GFCI/RCD kikapcsolásokat).

Tartsa lenyomva a Prog. gombot, amíg megjelenik a megszakítás beállító menü. (először a programozási menü jelenik meg). Ha a vezérlő rendszere rendelkezik fázis konfigurációs menüvel, az a megszakítás beállító menü előtt fog megjelenni.

**Megjegyzés:** ha a kezelőfelület nem rendelkezik Prog. Gombbal, használja a Világítás gombot.

Válassza ki a fürdőjét ellátó fázisok számát (1-3-ig). Használja a Fel vagy Le gombokat a fázisok számának kiválasztásához és nyomja le a Prog. gombot a választás megerősítéséhez.

### W2000

#### Fázisok számának kiválasztása

UL A menü nem elérhető.

CE A menü nem elérhető.

### W3000, W5000 & W8000

#### Fázisok számának kiválasztása

CE 1, 2 vagy 3

CE Swim\* 1, 2 vagy 3

**\*További információért lásd a Swim spa rendszer Technikai Könyvet.**



A színes kijelzésű kezelőfelületért válassza a beállítások menüt.

A rendszer által kijelzett értékek a GFCI maximum áramerősség-kapacitásának a 80%-ának felelnek meg.

Használja a Fel vagy Le gombokat a kívánt érték kiválasztásához.

Az érték általában 10 és 48 A között módosítható.

Nyomja meg a Prog. gombot a megszakító áramerősség beállításához.

Az alábbi táblázatok mutatják a b tipikus értékeit a különböző GFCI/RCD áramerősségekhez.

Válassza ki az ön megszakítójának megfelelőt.

**Megjegyzés:** Minden OEM-nek megvan a saját előre meghatározott konfigurációja.

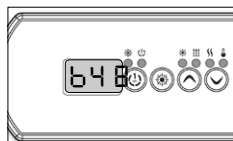

### W2000

GFCI/RCD	b
50A	40A*
40A	32A
30A	24A
20A	16A
16A	12.8A
15A	12A

### W3000, W5000 & W8000

GFCI/RCD	b
60A	48A
50A	40A
40A	32A
30A	24A
20A	16A

\* Csak az in.yj-3-nál elérhető.

# MEGSZAKÍTÓ BEÁLLÍTÁSA

## FESZÜLTÉG ALÁ HELYEZÉSI ÉS MEGSZAKÍTÁSI BEÁLLÍTÁS

**FONTOS** Kérjük olvassa el a következőket a készülék beindítása előtt.

Ellenőrizze, hogy minden kiegészítő csatlakozik a földeléshez és a vezérlőrendszerhez.

Minimum 68 LPM (18 GPM) erősségű vízáramlás szükséges. Győződjön meg róla, hogy minden szelep nyitva van a fürdő csőrendszerében és hogy a vízáramlás kielégítő a főszivattyú és a vízmelegítő között.

Kapcsolja be a megszakítót.

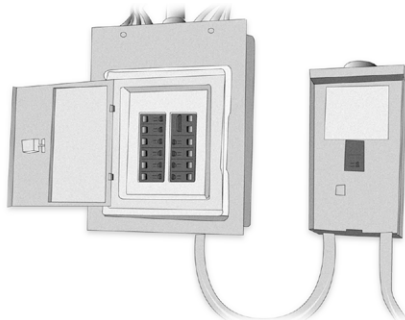

### IN.FLO SZÁRAZ-TŰZ VÉDELEM

Beindításkor az in.flo érzékelője ellenőrzi a vízáramlást a következő szekvenciának megfelelően:

Az 1-es Szivattyú vagy a keringető szivattyú 2-5 perces időszakon át működik.

A kijelző a „- -” jelet fogja mutatni az áramlás ellenőrzése alatt. Az idő leteltével a rendszer megerősíti, hogy az áramlás megfelelő-e vagy sem.

Amennyiben az áramlás megfelelő, a víz hőmérsékletét kijelzi a kezelőfelület képernyője. Amikor a víz eléri a megadott hőmérséklet plusz 0,45°C-ot (0,8°F), a vízmelegítő lekapcsol.

### A SZEKVENCIA KIJELEZÉSE BEINDÍTÁSKOR (MINDEN PARAMÉTER 2 MÁSODPERCIG KIJELEZVE)



#### Lámpák tesztelése

Minden szegmens és LED kigyullad.

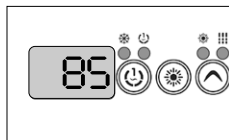

#### Szoftverszám

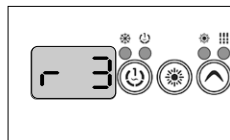

#### Szoftverellenőrzés

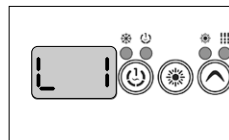

#### Alacsony szint kiválasztva

Alacsony szint kiválasztva az alacsony szintű menüből.

# GYAKRAN ISMÉTELT KÉRDÉSEK

## **KÉRDÉSEK A TISZTÍTÁSRA, A VÍZ KEZELÉSÉRE ÉS A KARBANTARTÁSRA VONATKOZÓAN**

### **Mit tegyek, ha a fürdő szűrője beszenyeződik?**

Tisztítsa ki a szűrőt hetente vagy kéthetente vízsugárral. Rendszeresen, használatától függően, áztassa a szűrőt algaölő szerrel kevert vízben 1-2 órán keresztül, majd öblítse ki.

### **Zuhanyozzak a fürdő használatára előtt?**

Igen, alaposan.

### **Kell a fürdő oldalsó borítását kezelni?**

Az oldalsó borítás az időjárásnak ellenálló műanyagból készül. Nem igényel kezelést vagy karbantartást (hacsak nem cédrusborítás).

### **Milyen gyakran kell cserélni a vizet, ha a fürdőt in.clear víz karbantartó rendszerrel rendelkezik? Fenntartja ez a víz minőségét?**

A csúcstechnológiás automatizált brómozó in.clear rendszernek köszönhetően a vizet csak nagyjából 6 havonta egyszer kell cserélni. Akár ennél is ritkábban, ha a fürdőt nem használják naponta. Víz és Trublú (nátrium-bromid) hozzáadása szükséges lehet, ha a vízszint csökken a csobbanások és a párolgás miatt.

Opcionális UV-C antibakteriális szerek, fertőtlenítőszer, és egy sterilizáló rendszer elérhetőek masszázmedencénkhez. Ezek garantálják a tisztá és tiszta vizet 30-50%-kal kevesebb vegyszer használatával.

### **Milyen fürdővíz-kezelést javasolnak társas használat esetén?**

Társas használat esetén javasoljuk az opcionális homokszűrő eszközt ami a standard antibakteriális szűrő helyére kerül. Komoly igénybevétel esetén javasoljuk az automata megfi-gyelő-, szabályozó-, és kémiai elosztó berendezést.

### **Nem tudom megállítani a komoly habzást. A fürdő használatára előtt zuhanyozunk szappan nélkül és használom a szükséges vegyszereket. Túl keveset használtam?**

A termékek felhasználói kézikönyvének megfelelően, használjon 1-2 pohárnyi habzástgátló szert a fürdővízhez. Várja meg, amíg a vegyszer alaposan elkeveredik a vízzel. Ismétlje meg, ha szükséges. Ha a probléma továbbra is fennáll, ellenőrizze és állítsa be újra a pH értéket. Ha a habzás továbbra is megmarad, fertőtlenítse a fürdőt szabad aktív klórt tartalmazó algaölő vegszerrel, majd engedje le, tisztítsa ki, öblítse ki, és töltsze újra a fürdőt.

## **A TELEPÍTÉS HELYÉNEK ELŐKÉSZÍTÉSE**

### **Mik a legfontosabb szempontok a telepítés helyének kiválasztásakor?**

A telepítés helyét szakember készítse elő a telepítési útmutatónak megfelelően. A berendezéseket csak megfelelő telepítési helyeken lehet telepíteni. Győződjön meg róla, hogy elég hosszú a kábel, van megfelelő áramellátás, egy 30 mA-es védőrelé, valamint, bizonyos termékekhez - egy talajszinten levő lefolyó.

## **Szükséges lefolyó a padlón egy beltéri fürdőhöz?**

Kötelező a lefolyót kiépíteni!

## **A TERMÉK MŰSZAKI ADATAI, HASZNÁLAT**

### **Milyen típusú vízkeringető motort használnak a masszázsfürdők esetében?**

A mi masszázsfürdőink Laing alacsony teljesítményű (110W), energiatakarékos, csendes motoros szivattyúkkal vannak ellátva.

### **Mi a maximális hőmérséklet, ami még nem károsítja a fürdőt?**

A víz hőmérséklete 26 és 40 Celsius fok között állítható.

### **Mi az ajánlott optimális vízhőmérséklet?**

32-38 Celsius fok. Ha a fürdőt kisgyerekek használják, alacsonyabb hőmérséklet javasolt Mindig ellenőrizze a hőmérsékletet mielőtt a gyermek a fürdőbe lép, és ellenőrizze, hogy a hőmérséklet megfelelő a gyermek számára.

### **Megfagyhat a rendszer? Van érzékelő, ami beindítja a vérszeleget fagyás esetén?**

Télen használaton kívüli fürdőt téliessen kell. A fürdő leengedése után szükség szerint felolvasztja a rendszert, ami azt jelenti, hogy eltávolítjuk a motorban és a csövekben rekedt vizet. Részletekért és árazásért kérjük hívja ügyfélszolgálatunkat. Ha a fürdő télen is használatban marad, a motorok beindulnak, ha fagyás veszélye áll fenn, és 8°C-ra melegítik a vizet.

### **Beprogramozható a rendszer arra, hogy egy megadott időben fűteni kezdjen?**

Nem állítható be dátum és idő automatikus fűtés elindításához. Energiatakarékossági szempontokból nem ajánlott a víz magasabb hőmérsékletre való felmelegítése heti többszöri használat mellett.

### **Távvezérelhető a fürdő?**

Prémium kategóriás masszázsfürdőink a Balboa Colossus vezérlőrendszerrel vannak ellátva, ami egy Androidra és IOS-re tervezett alkalmazással irányítható (a Windows nem támogatott). Az alkalmazás lehetővé teszi a távolsági hozzáférést és vezérlést. Bárhol hozzáférhet fürdője vezérléséhez, beállíthatja a hőmérsékletet, keringetést, világítást, és távolról ellenőrizheti a fürdő állapotát.

### **A fürdő vízsugara 15 percnél működés után automatikusan lekapcsol. Újraindíthatom azonnal, vagy várnom kell? Újraindíthatom ahányszor akarom szünet nélkül? Hogyan befolyásolja ez a vízsugarakat?**

A hidromasszázs rendszer 15 percnél biztonsági okokból automatikusan lekapcsol - hogy elkerülje a lehetséges izomfájdalom kialakulását. Akárhányszor újraindítható szünet nélkül.

### **Ugyanez a helyzet a buborékmasszázs funkcionál?**

Igen, ugyanez a helyzet a buborékmasszázs funkcionál.

**Amikor nem használjuk a fürdőt gyakran, főleg télen (nagyjából heti 3 alkalommal), melyik a leginkább energiagazdaságos beállítás, figyelembe véve az újramelegítéshez szükséges energiát? Csak heti néhány alkalommal használjuk, 37 fok a kedvenc hőmérsékletünk. Alvó vagy Gazdaságos üzemmódban kellene lennie? Csak akkor kéne Standard beállításra kapcsolnom, amikor fűtöm? Vagy mindig Standardon kellene maradnia?**

Ha csak heti 2-3 alkalommal használja, a leghatékonyabb mód, ha a vizet működési hőmérsékleten tartja (38 Celsius fok). Köszönhetően a kiváló szigetelő és hőszigetelő borításnak, ez a beállítás kevesebb energiát igényel, mintha hagyná a vizet lehűlni majd használat előtt újramelegítené. A melegítő rendszer automatikusan bekapcsol, ha a víz hőmérséklet több mint fél Celsius fokot esik. Nyáron a Gazdaságos beállítás ajánlott, mivel a külső hőmérséklet általában magas. Az Alvó üzemmódot csak akkor alkalmazza, ha a fürdőt hosszabb ideig nem használja (3-4 hét).

**Áramkimaradás esetén a fürdő visszakapcsol az utoljára használt beállításokra?**

Amikor a fürdőt áramforrásra csatlakoztatja, töltés üzemmódba kapcsol. Nyomja meg a „Hőmérséklet” gombot hogy Standard beállításra kapcsolja és ki fogja írni a víz hőmérsékletet. Áramkimaradás esetén a fürdő vissza fog kapcsolni az utoljára használt beállításokra.

**A szűrési ciklus csak 1-8 órás periódusokra programozható? Nincs 3-órás körüli periódus? Mi az ideális és mi a megfelelő?**

A szűrési ciklus 1-8 órára vagy folyamatosan állítható be. Ha az in.clear automatikus vízkezelő rendszerrel felszerelt fürdője van, a napi 8 órás keringetési periódus ajánlott a szükséges brómmennyiség előállításához. A 8-órás (2x4 óra) beállítás az ideális.

**Elhelyezhető a fürdőnk működtető berendezése egy külső helyszínen, ahol csak a személyzet férhet hozzá?**

A működtető berendezés legfeljebb az 5 méteres kábelhosszúságnak megfelelően helyezhető el.

**Mennyi az UV-C lámpa élettartama?**

Ha a szűrési ciklus folyamatos (0-24) beállításra van állítva, akkor az UV-C lámpa élettartama 8000-9000 óra. Folyamat beállítás mellett, a leghatékonyabb vízfertőtlenítő rendszert 30-50%-kal csökkentheti a szükséges vegyszermennyiséget használatától függően.

**IN.CLEAR**

**Miért turbulens/olajos a víz?**

Amennyiben a víz turbulens vagy olajos fokozott igénybevétel után, hajtson végre újratöltést és várjon 24 órát, amíg a feltételek használatra alkalmasak lesznek. Ha a probléma továbbra is fennmarad, keresse szolgáltatóját, hogy végrehajtsa a szükséges fürdővíz kiegyensúlyozást.

**A nátrium-bromid párolog?**

Nem. A nátrium-bromid csak fröccsenés, szívárgás, vagy leeresztés során távozhat.

**Mivel tisztítam a masszázsmedencét?**

Csak nem habzó, nem savas tisztítószeret használjon amik szaküzletben megvásárolhatók.

**Ha az in.clear brómgenerátor ki van kapcsolva, a fürdőt továbbra is fertőtleníti a nátrium-bromid?**

Nem. Az in.clear rendszer nem fertőtleníti kikapcsolt állapotban. Azonban, ha bizonyos mennyiségű bróm a vízben marad, az folytatni fogja a fertőtlenítési folyamatot. Az in.clear rendszer kikapcsolható bizonyos időtartamokra és a fürdő kellemes és tiszta fog maradni.

A nátrium-bromidból akkor lesz bróm, amikor áthalad az in.clear rendszer elektródáin, miközben az in.clear rendszerhez csatlakoztatott szivattyú működésben van.





